

## 6年生男子ダブルス (8)

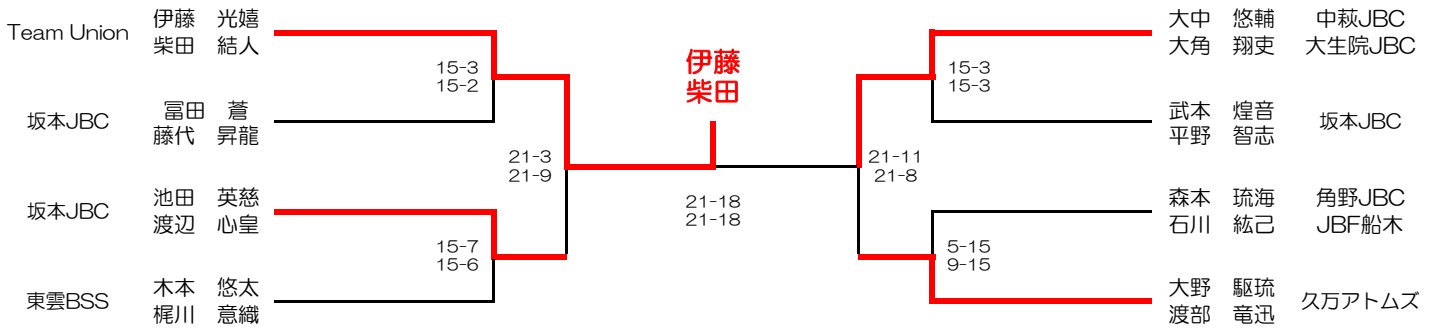

## 5年生男子ダブルス (8)

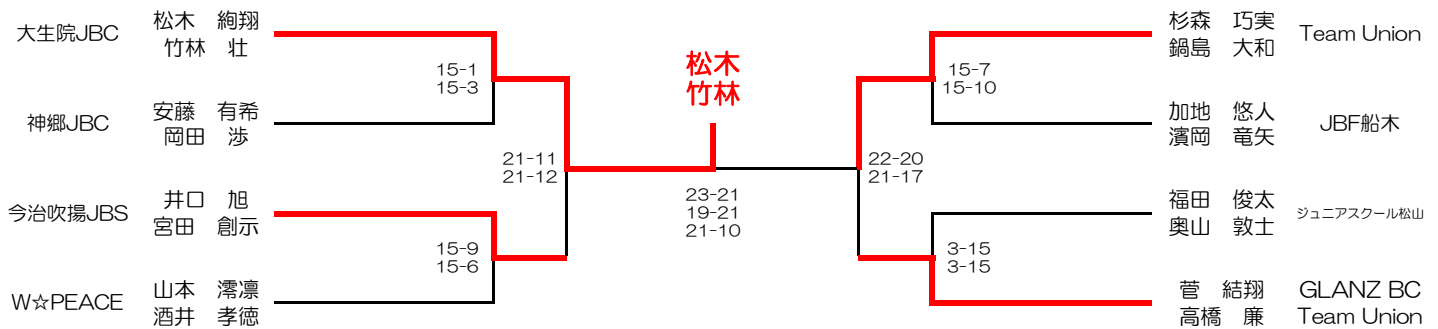

## 4年生以下男子ダブルス (12)

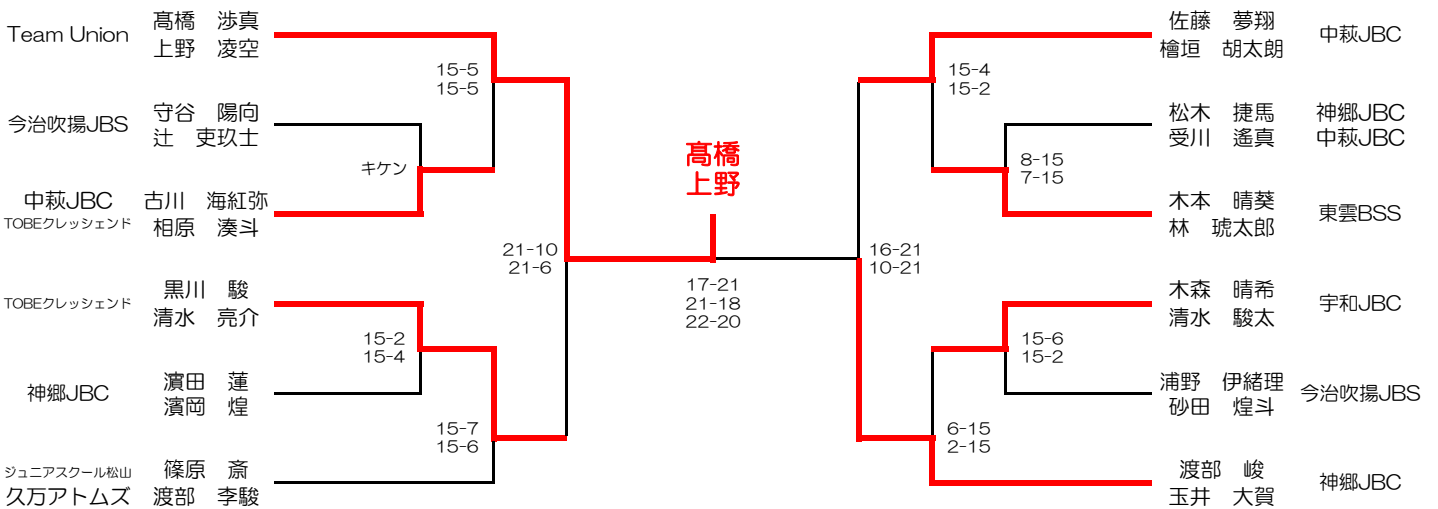

## 6年生女子ダブルス (10)

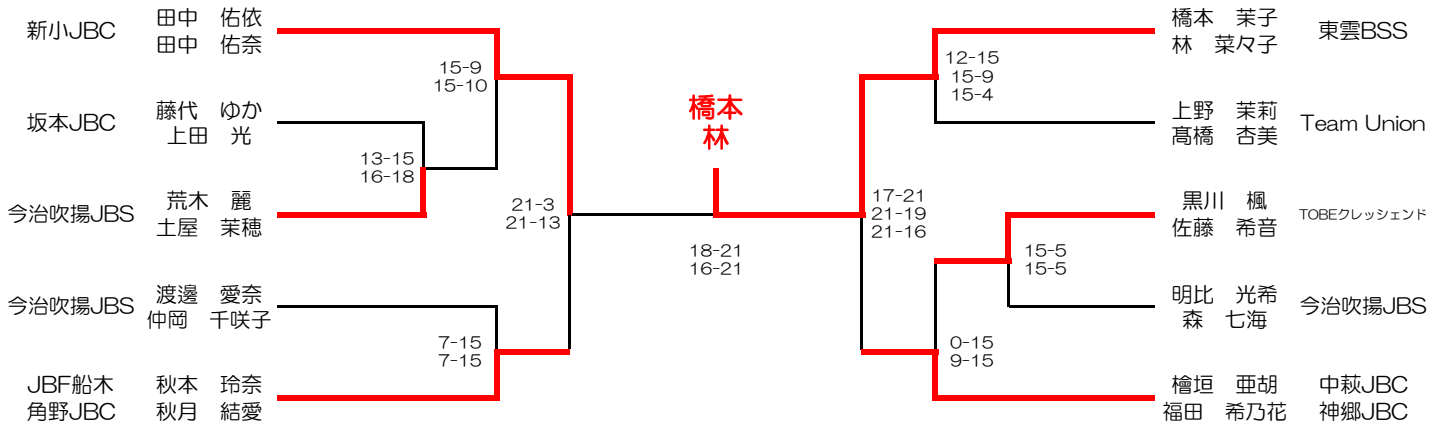

## 5年生女子ダブルス (6)

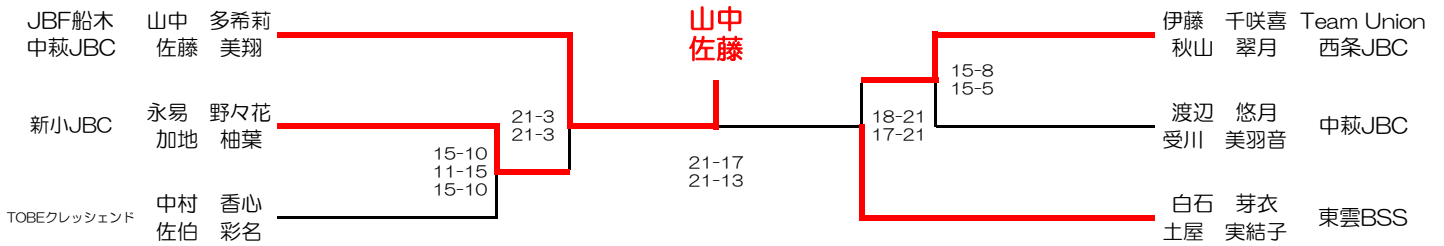

## 4年生以下女子ダブルス (8)

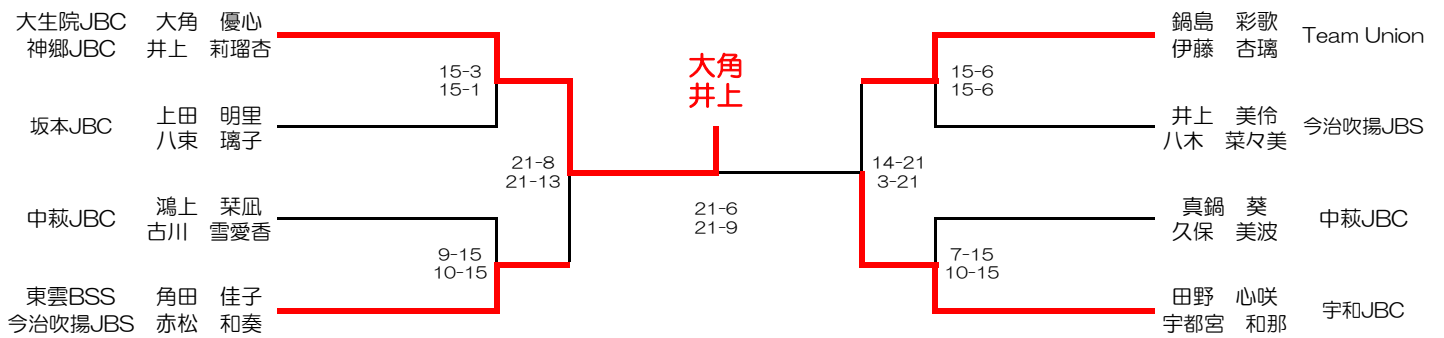

## 6年生男子シングルス (19)

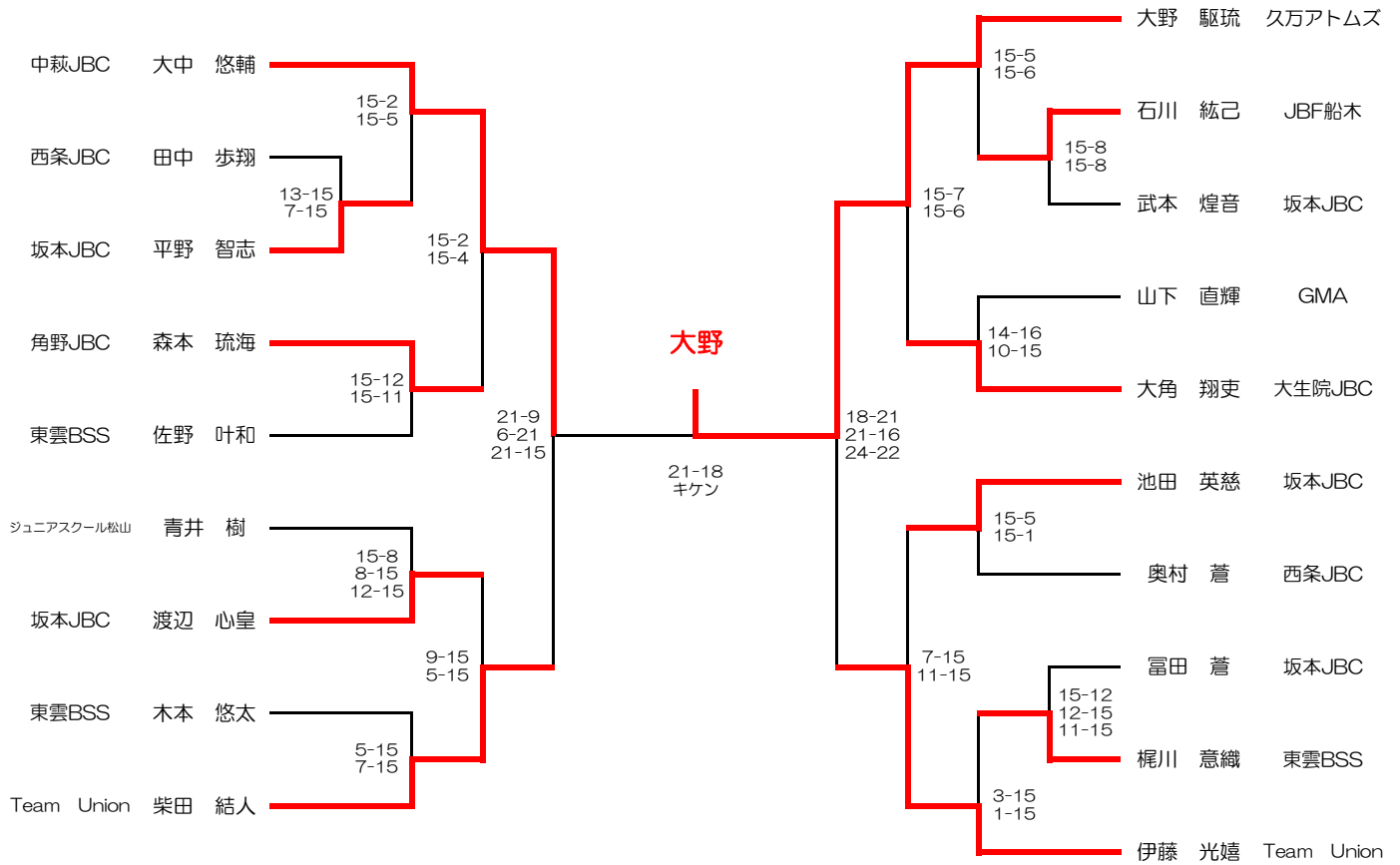

## 3年生男子シングルス (17)

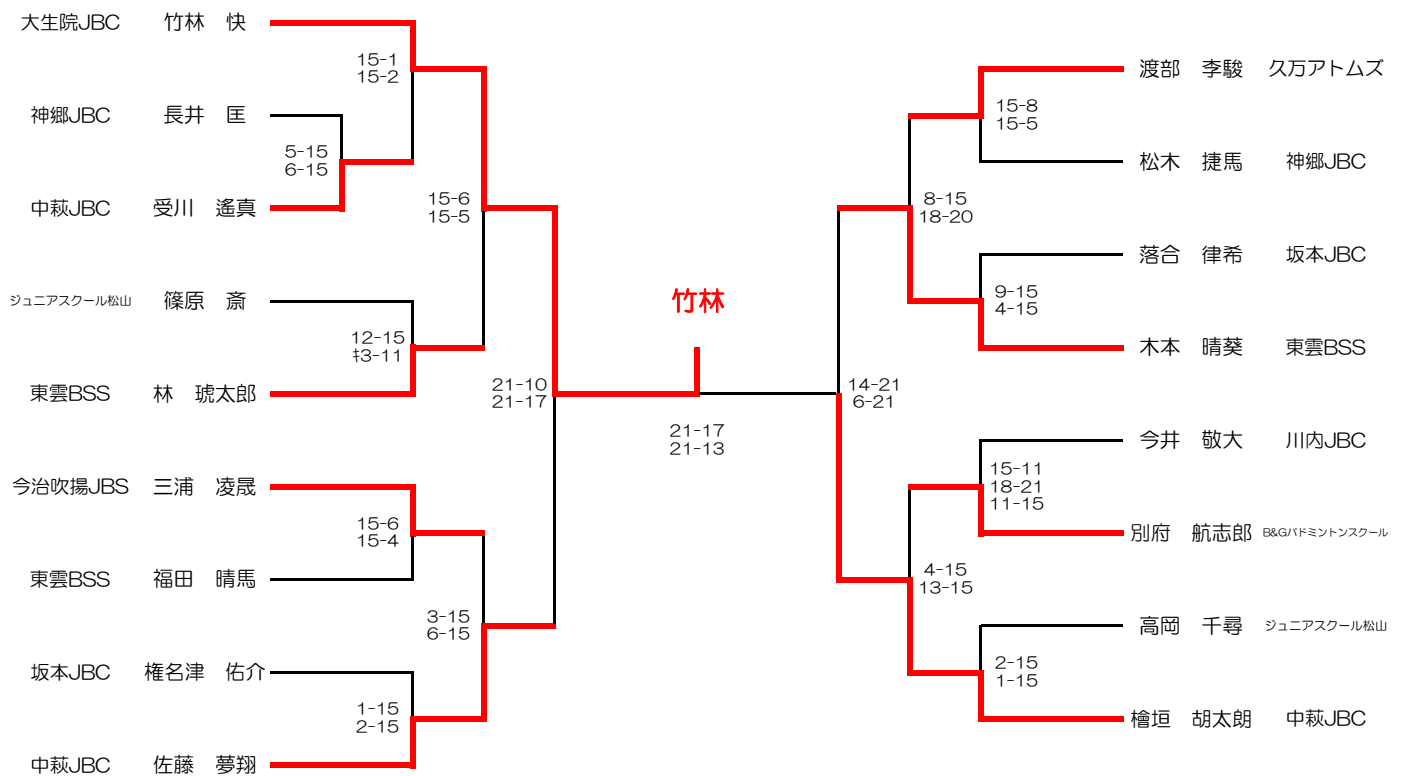

# 5年生男子シングルス (21)

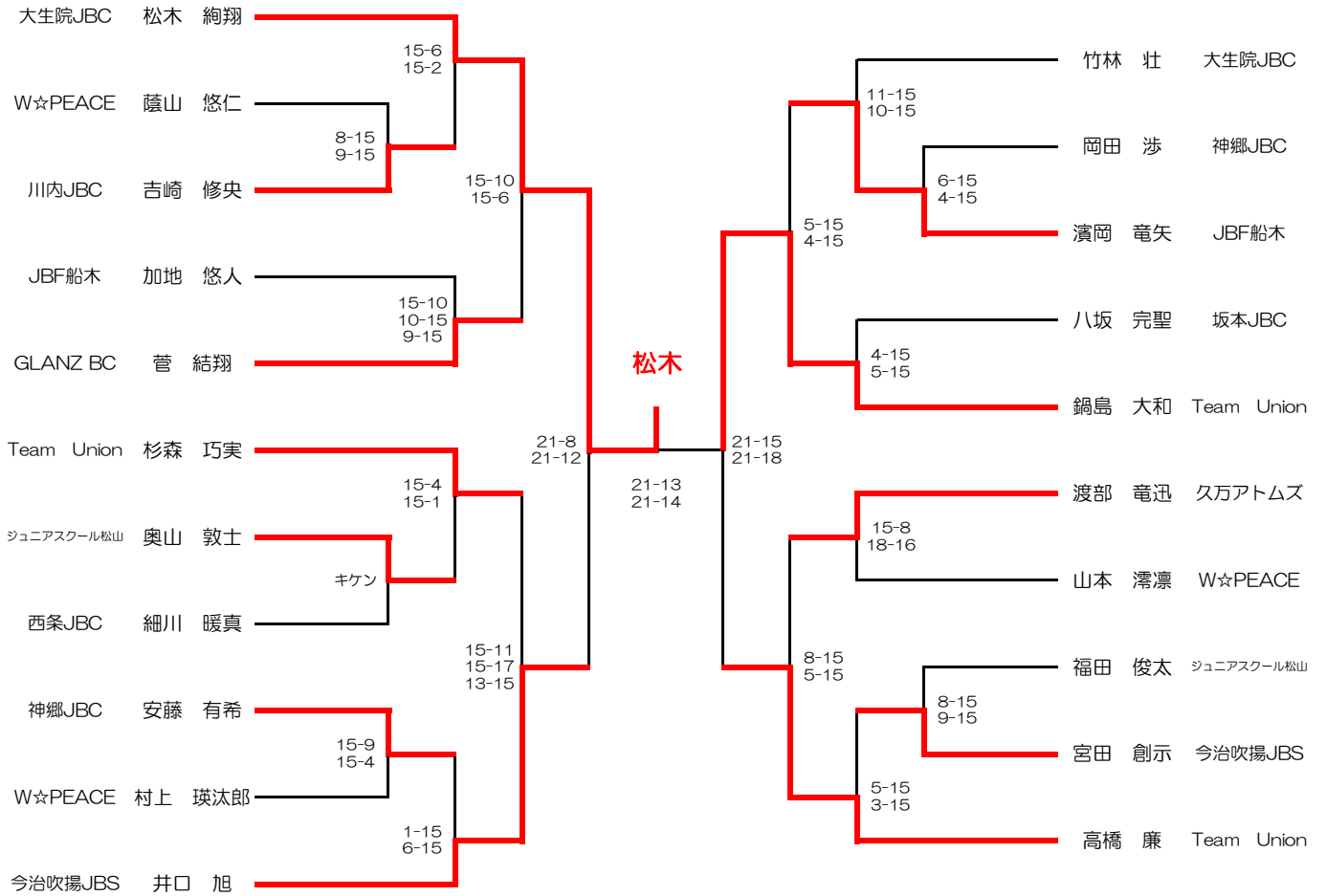

## 4年生男子シングルス (24)

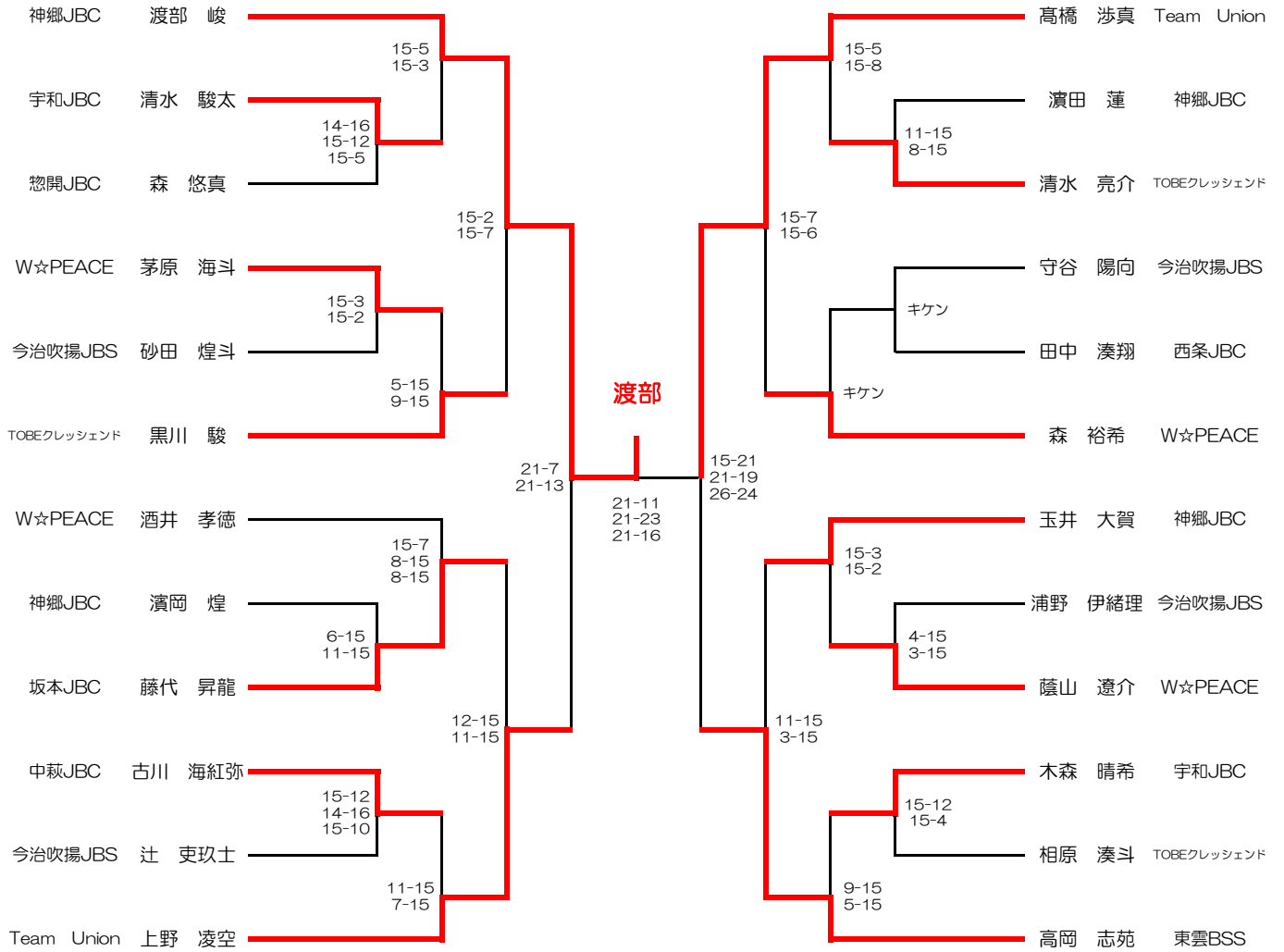

## 1,2年生男子シングルス (8)

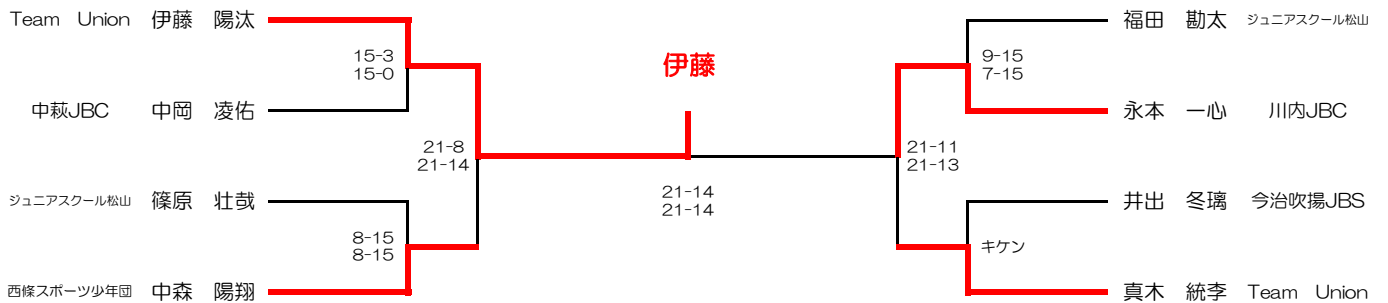

# 6年生女子シングルス (28)

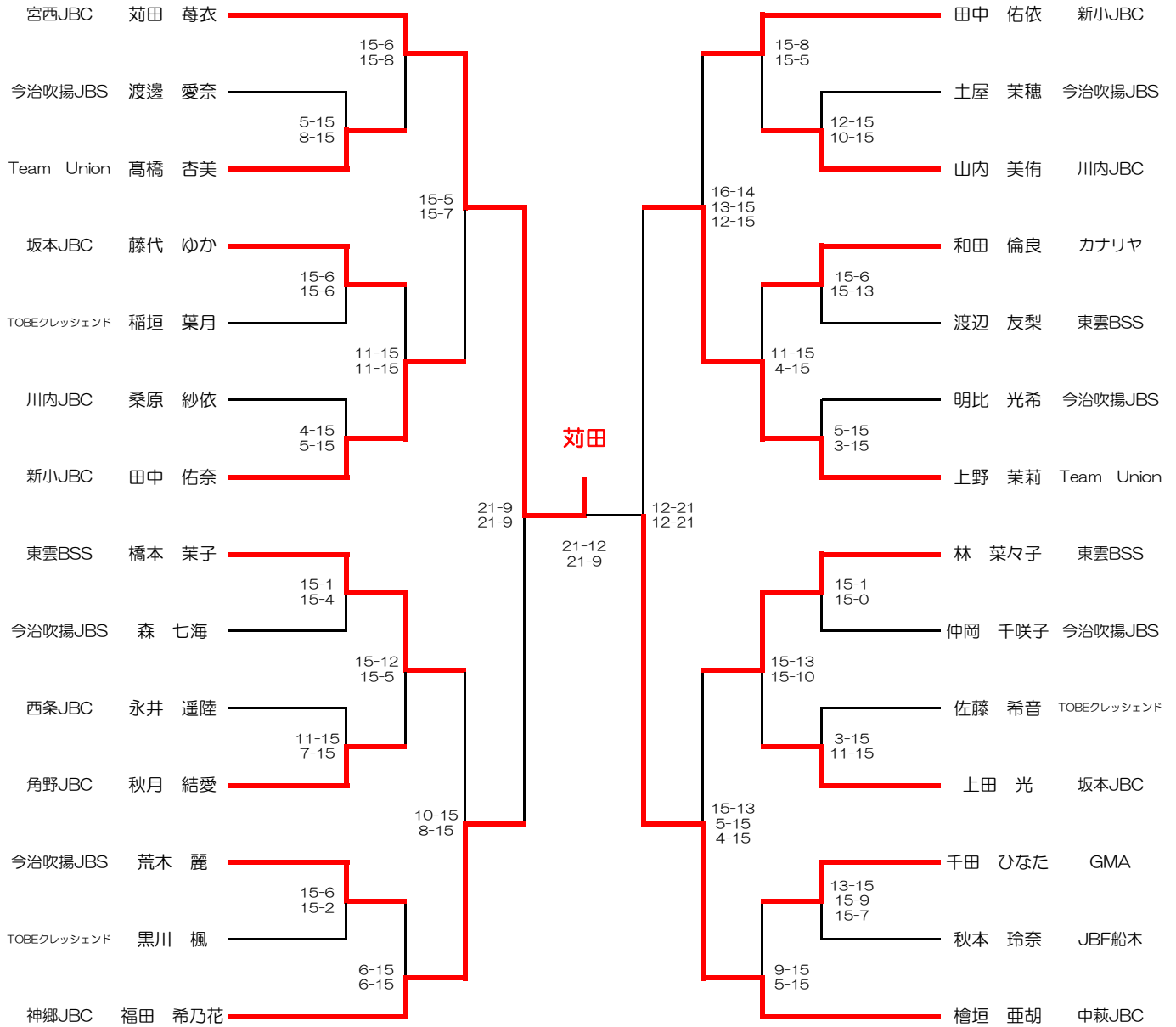

## 5年生女子シングルス (15)

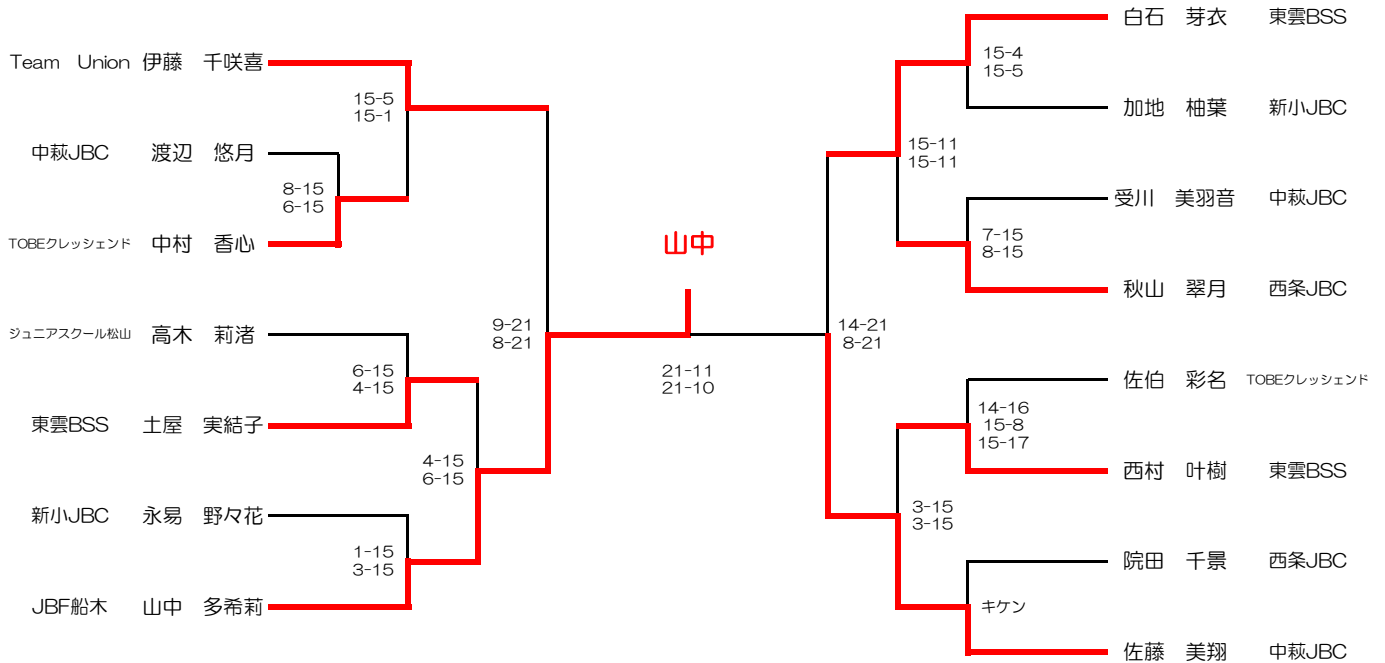

## 4年生女子シングルス (16)

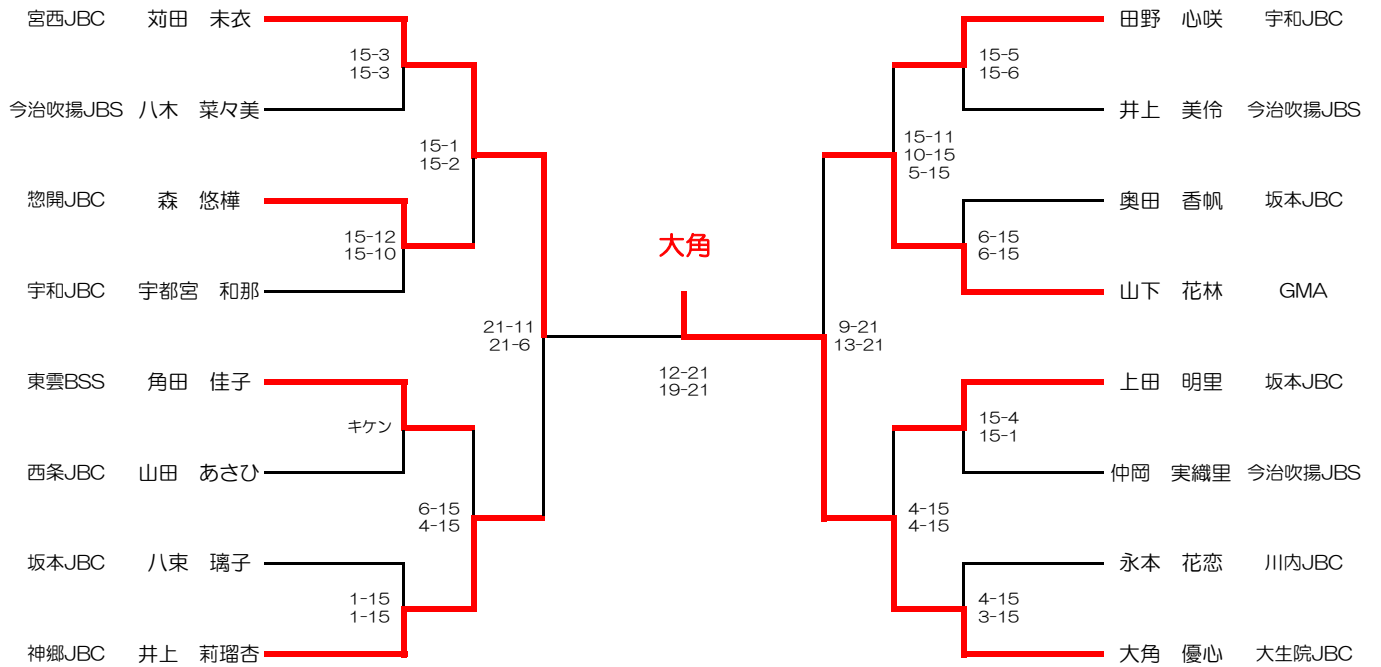

### 3年生女子シングルス (8)

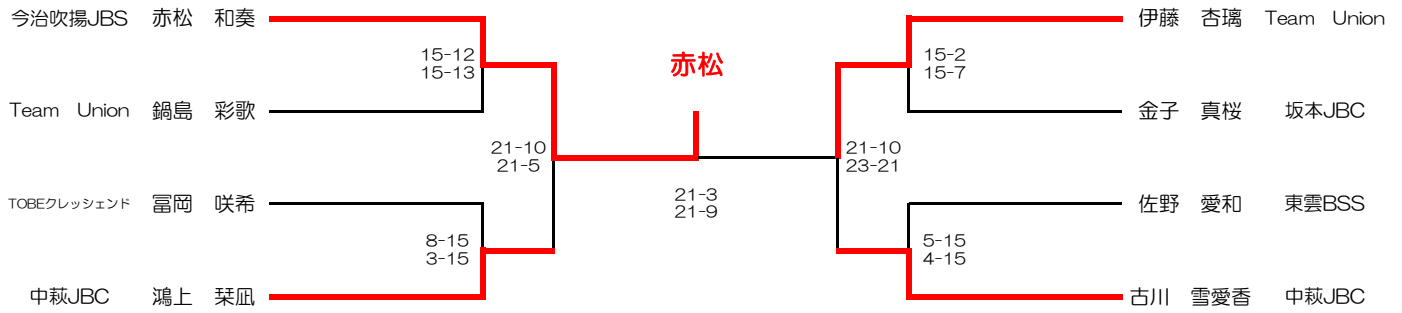

### 1・2年生女子シングルス (10)

