

1 部

1-Aブロック			菅 唐津	岸本 黒川	林 日下	富山 渡部	正 林	勝敗	順位
② 01	かん 管	きとし 智志 (今治クラブ)		0 ¹⁹	X ⁶²	0 ⁴⁶	35		
	からつ 唐津	よしひろ 佳宏 (ワンダー8)		2-0 15-9 15-9	0-2 15-17 8-15	2-1 12-15 15-9 15-9	-	2-1	2
01	きしもと 岸本	こうぞう 幸三 (今治クラブ)	X		X ⁷²	X ³⁶	61		
	くろかわ 黒川	まさき 正樹	0-2 9-15 9-15		0-2 11-15 10-15	0-2 10-15 10-15	-	0-3	4
① 01	はやし 林	ひろき 大樹 (今工教員)	0	0		0 ²⁰	45		
	くさか 日下	たけひろ 拓郎 (今治クラブ)	2-0 17-15 15-8	2-0 15-11 15-10		2-1 15-6 15-17 17-15	-	3-0	1
01	とみやま 富山	ひであき 秀晃 (今治クラブ)	X	0	X		71		
	わたなべ 渡部	けんいち 憲一	1-2 15-12 9-15 9-15	2-0 15-10 15-10	1-2 6-15 17-15 15-17		-	1-2	3
01	にのみや 二宮	けんじ 賢治 (今治クラブ)	-	-	-	-	-	-	-
	まさばやし 正林	はやと 隼人 (ワンダー8)	-	-	-	-	-	-	-

1-Bブロック			廣田 渡邊	森 中津	越智 大崎	塩路 渡部	勝敗	順位
03	ひろた 廣田	なおと 直仁 (今治北)		X ²¹	X ⁷³	X ⁴⁷		
	わたなべ 渡邊	だいち 大智		1-2 7-15 15-10 7-15	1-2 15-9 6-15 13-15	0-2 3-15 8-15	0-3	4
② 28	もり 森	ゆうき 勇氣 (今治工業)	0		X ⁴⁸	0 ⁷⁴		
	なかつ 中津	ゆうと 裕登	2-1 15-7 10-15 15-7		0-2 10-15 11-15	2-1 15-13 11-15 15-12	2-1	2
① 33	おち 越智	としのり 利範 (今治北)	0	0		0 ²²		
	おおさき 大崎	あき 亜季 (ワンダー8)	2-1 9-15 15-6 15-13	2-0 15-10 15-11		2-0 15-9 16-14	3-0	1
88	しおじ 塩路	まさと 正人 (四国ガス グループ)	0	X	X			
	わたべ 渡部	とよひこ 豊彦 (bud)	2-0 15-3 15-8	1-2 13-15 15-11 12-15	0-2 9-15 14-16		1-2	3

1部 決勝トーナメント

②

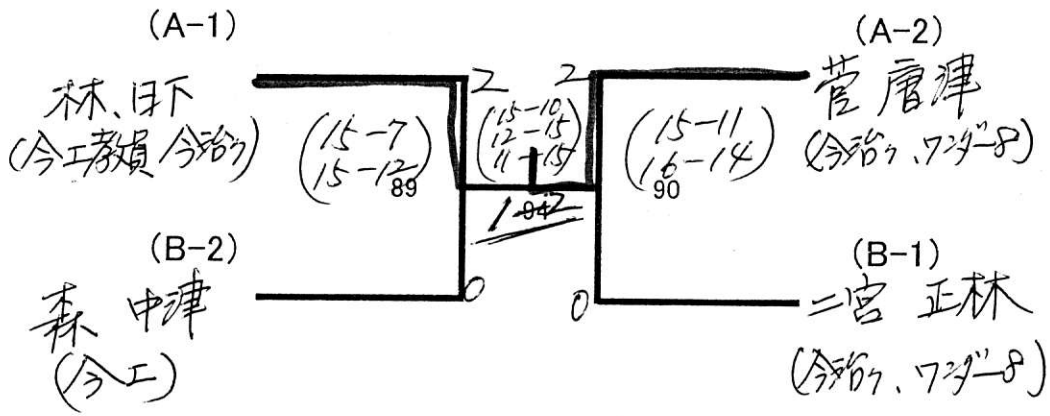

①

2部

2部			野島 渡部	垂水 渡部	松浦 芝田	木村 近藤	勝敗	順位
28	のしま 野島 たつき 樹 (今治工業)			X ²³ 0-2 10-15 11-15	0 ⁷⁵ 2-0 15-13 15-12	X ⁴⁹ 0-2 11-15 12-15	1-2	3
31	たるみ 垂水 ひとし 同 (壬生川 羽球会) わたべ 渡部 あけみ 明美 (bud)		0 2-0 15-10 15-11		0 ⁵⁰ 2-1 15-13 13-15 15-5	X ⁷⁶ 0-2 10-15 12-15	2-1	2
76	まつら 松浦 としふみ 利文 (鳥生クラブ)		X 0-2 13-15 12-15	X 1-2 13-15 15-13 5-15		X ²⁴ 0-2 7-15 14-16	0-3	4
99	きむら 木村 けいいち 圭一 (ワンダー8)		0 2-0 15-11 15-12	0 2-0 15-10 15-12	0 2-0 15-7 16-14		3-0	1

2部 決勝トーナメント

①

木村 近藤
(ワンダー8, 鳥生)

1位

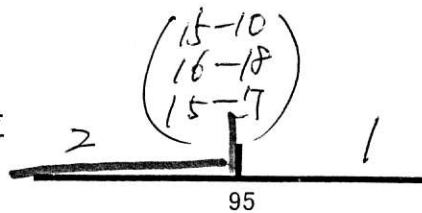

2位

垂水 渡部
(壬生川羽球会 bud)

②

3 部

3-Aブロック			真木 米田	上岡 村上	阿部 黒川	大谷 菊川	勝敗	順位
02	まき 真木	あきら 昭 (壬生川 羽球会)	/	x ¹¹	x ⁶³	x ³⁷	0-3	4
	よねだ 菜田	あつみ 篤美 長井		1-2 15-11 12-15 13-15	0-2 7-15 10-15 -	1-2 11-15 15-9 12-15		
05	うえおか 上岡	たかし 敬 (青少年 ホーム)	/	0	x ³⁸	x ⁶⁴	1-2	3
	むらかみ 村上	みはる 美晴		2-1 11-15 15-12 15-13	0-2 9-15 15-17 -	1-2 12-15 15-12 12-15		
① 16	あべ 阿部	やすゆき 康幸 (ファインズ)	/	0	0	0 ¹²	3-0	1
	くろかわ 黒川	すすむ 将		2-0 15-7 15-10 -	2-0 15-9 17-15 -	2-0 15-6 15-11 -		
② 17	おおたに 大谷	ゆうこ 優子 (Born's)	/	0	0	x	2-1	2
	きくがわ 菊川	みよこ 美代子		2-1 15-11 9-15 15-12	2-1 15-12 12-15 15-12	0-2 8-15 11-15 -		

3-Bブロック			青木 青野	玉田 西岡	佐伯 日下	河村 村上	勝敗	順位
28	あおき 青木	しんや 伸也 (今治工業)	/	x ¹³	x ⁶⁵	x ³⁹	0-3	4
	あおの 青野	りょうま 瞭磨		1-2 7-15 15-13 9-15	0-2 17-15 9-15 -	0-2 7-15 3-15 -		
33	たまだ 玉田	かずや 和也 (乃万クラブ)	/	0	x ⁴⁰	x ⁶⁶	1-2	3
	にしおか 西岡	あみ 亜実		2-1 15-7 13-15 15-9	1-2 15-10 11-15 7-15	1-2 16-14 10-15 11-15		
① 34	さえき 佐伯	みか 美夏 (ファインズ)	/	0	0	0 ¹⁴	3-0	1
	くさか 日下	みつこ 光子 (今治クラブ)		2-0 (15-7) (15-9) -	2-1 10-15 15-11 15-7	2-1 13-15 15-5 16-14		
② 46	かわむら 河村	としはる 俊治 (壬生川 羽球会)	/	0	0	x	2-1	2
	むらかみ 村上	たかひろ 貴大		2-0 15-7 15-3 -	2-1 14-16 15-10 15-11	1-2 15-13 5-15 14-16		

3 部

越智

3-Cブロック			廣田 青井	秋山 柚山	白石 近藤 越智	壺内	勝敗	順位
② 50	ひろた 廣田	よしひさ 義久 (鳥生クラブ)	/	X 15	0 67	0 41	2-1	2
	あおい 青井	ゆうこ 優子		1-2 11-15 15-12 9-15	2-1 15-10 11-15 17-15	2-1 15-10 8-15 15-9		
① 51	あきやま 秋山	けんた 賢人 (今治北)	/	0	9 42	X 68	2-1	1
	ゆやま 柚山	しゅんや 峻哉		2-1 15-11 12-15 15-9	2-1 15-9 12-15 15-13	1-2 17-15 7-15 14-16		
72	しらいし 白石	ひろのぶ 浩伸 (吉備男子)	/	X	X	0 16	1-2	3
	こんどう 近藤	たかひと 隆夫 馬光律子		1-2 10-15 15-11 15-17	1-2 9-15 15-12 13-15	2-0 17-15 15-10		
77	なかお 中尾	ゆたか 登 越智純也 (乃万クラブ)	/	X	0	X	1-2	4
	つぼうち 壺内	りゅういち 龍一		1-2 10-15 15-8 9-15	2-1 15-17 15-7 16-14	0-2 15-17 10-15		

5-4
(116-116 0)
±0

5-4
(122-118)
+4

4-4
±0

3-5

-2

3-Dブロック			羽藤 渡部	木暮 井上	中林 田坂	西原 井出	勝敗	順位
81	はとう 羽藤	こうじ 公二 (ゲルゲクラブ)	/	X 17	X 69	43	0-3	4
	わたなべ 渡部	かよ 加代 (青少年ホーム)		1-2 11-15 17-15 12-15	0-2 (10-15) (11-15)	0-X 10-15 8-15 -		
② 82	こぐれ 木暮	ひでお 秀雄 (四国ガス グループ)	/	0	0 44	X 70	2-1	2
	いのうえ 井上	みはる 美春 (ファインズ)		2-1 15-11 15-17 15-12	2-1 11-15 15-11 15-6	1-2 15-11 6-15 10-15		
96	なかばやし 中林	まさゆき 聖之 (今工教員)	/	0	X	X 18	1-2	3
	たさか 田坂	あきら 明		2-0 15-10 15-11 -	1-2 15-11 11-15 6-15	1-2 15-13 9-15 16-18		
① 97	にしはら 西原	なおき 直樹 (Born's)	/	0	0	0	3-0	1
	いで 井出	はやと 隼人		2-0 15-10 15-8 -	2-1 11-15 15-6 15-10	2-1 13-15 15-9 18-16		

3部 決勝トーナメント

①

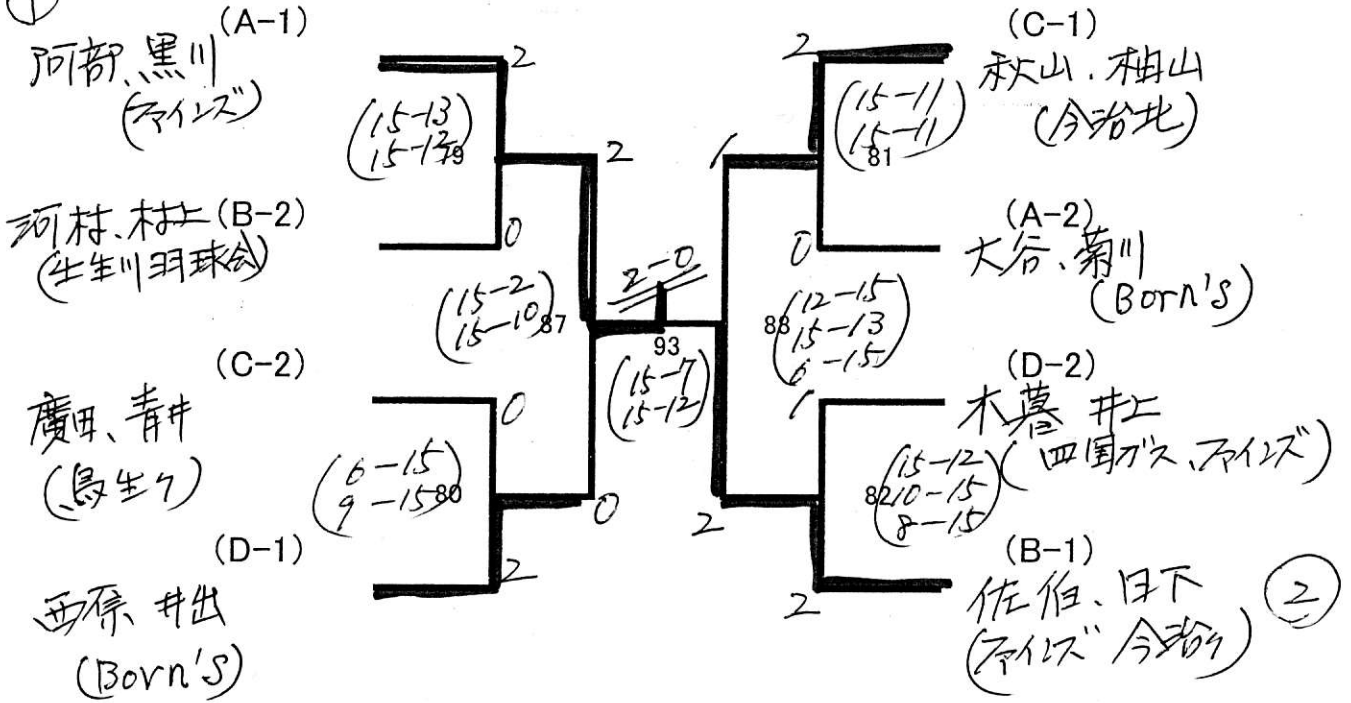

4 部

4-Aブロック		勝間 越智	川又 藤本	山本 高尾	池内 楠橋	勝敗	順位
01	かつま 勝間 きたる 哲 キケン (今治南)		1	51	25		
	おち 越智 しゅんすけ 俊祐		-	-	-		
① 01	かわまた 川又 ひさひと 久人 (BCウイングス)			0 26	X 52	1-1	1
	ふじもと 藤本 ひろこ 裕子			2-0 15-8 15-10	0-2 13-15 8-15		
01	やまもと 山本 まこ 麻湖 (今治北)		X		0 2	1-1	3
	たかお 高尾 なつき 奈津紀			0-2 8-15 10-15	2-0 15-11 15-11		
② 08	いけうち 池内 ゆうこ 祐子 (ファインズ)		0	X		1-1	2
	くすばし 楠橋 なおこ 直子 (西条バード)			2-0 15-13 15-8	0-2 11-15 11-15		

2-2
51-48
+3

2-2
48-52
-4

2-2
52-51
+1

4-Bブロック		高本 別宮	石田 阿部	檜垣 古林	赤瀬 豊田	勝敗	順位
08	たかもと 高本 けんじ 兼二 (青少年ホーム)		X 3	X 53	X 27	0-3	4
	べっく 別宮 あきひろ 昭宏		1-2 15-13 11-15 10-15	0-2 10-15 7-15	0-2 10-15 13-15		
10	いしだ 石田 のりお 宣男 (大西クラブ)	0		X 28	X 54	1-2	3
	あべ 阿部 りゅうた 竜太	2-1 13-15 15-11 15-10		0-2 10-15 18-20	0-2 14-16 12-15		
② 16	ひがき 檜垣 やすふみ 泰史 (今治北)	0	0		X 4	2-1	2
	ふるばやし 古林 だいすけ 大亮	2-0 15-10 15-7	2-0 15-10 20-18		0-2 18-20 10-15		
① 23	あかせ 赤瀬 かすみ (朝倉羽球会)	0	0	0		3-0	1
	とよだ 豊田 こうき 光輝	2-0 15-10 15-13	2-0 16-14 15-12	2-0 20-18 15-10			

4 部

4-Cブロック		木村 日浅	浅海 田鍋	越智 白石	石川 盛山	勝敗	順位
① 28	きむら のぞむ 木村 望 (今治工業)	/	0 ⁵	0 ⁵⁵	0 ²⁹	3-0	1
	ひあさ けいた 日浅 恵太		2-0 16-14 15-10	2-0 15-11 15-6	2-0 15-9 15-10		
② 33	あさうみ あいこ 浅海 愛子 (鳥生クラブ)	/	X	0 ³⁰	0 ⁵⁶	2-1	2
	たなべ まさこ 田鍋 雅子		0-2 14-16 10-15	2-0 15-10 15-10	2-0 15-10 15-13		
33	おち さつき 越智 早月 (BCウイングス)	/	X	X	X ⁶	0-3	4
	しらい けい 白石 ゆかり		0-2 11-15 6-15	0-2 10-15 10-15	0-2 10-15 11-15		
44	いしかわ ちよ 石川 智世 (bud)	/	X	0		1-2	3
	もりやま みき 盛山 美樹		0-2 9-15 10-15	0-2 10-15 13-15	2-0 15-10 15-11		

4-Dブロック		清水 阿部	馬越 渡部	村上 左京	菊川 阿部	勝敗	順位
50	しみず だいすけ 清水 大輔 (今治南)	/	X ⁷	X ⁵⁷	X ³¹	0-3	4
	あべ りょうすけ 阿部 亮介		1-2 15-12 12-15 13-15	0-2 9-15 9-15	0-2 7-15 5-15		
② 50	うまこし けんじ 馬越 健治 (伯方高教員)	/	0	0 ³²	X ⁵⁸	2-1	2
	わたなべ あきひさ 渡部 晃久		2-1 12-15 15-12 15-13	2-0 15-10 15-10	0-2 3-15 4-15		
76	むらかみ ひろこ 村上 博子 (BCウイングス)	/	0	X	X ⁸	1-2	3
	さきょう ひろこ 左京 博子		2-0 15-9 15-9	0-2 10-15 10-15	1-2 6-15 15-11 11-15		
① 80	きくがわ たいし 菊川 泰志 (S. S. I)	/	0	0	0	3-0	1
	あべ さちこ 阿部 幸子		2-0 15-7 15-5	2-0 15-3 15-4	2-1 15-6 11-15 15-11		

4 部

4-Eブロック		小林 松本	越智 岸本	大内 大内	竹中 村上	勝敗	順位
② 80	こばやし 小林 ひろし 浩 (大西クラブ)	/	X ⁹ 0-2 13-15 13-15 -	0 ⁵⁹ 2-1 15-17 15-10 15-10	X ³³ 1-2 15-11 5-15 15-17	1-2	2
	まつもと 松本 こうじ 幸二						
① 87	おち 越智 てんしょう 天翔 (今治北)	0 2-0 15-13 15-13 -	/	0 ³⁴ 2-0 15-6 15-4	0 ⁶⁰ 2-0 15-7 15-10	3-0	1
	きしもと 岸本 けいすけ 佳祐						
88	おおうち 大内 とおる 通 (乃万クラブ)	X 1-2 17-15 10-15 10-15	X 0-2 6-15 4-15 -	/	0 ¹⁰ 2-1 10-15 15-6 15-10	1-2	4
	おおうち 大内 たかひろ 崇弘						
99	たけなか 竹中 こうき 康起 (今治南)	0 2-1 11-15 15-5 17-15	X 0-2 7-15 10-15 -	X 1-2 15-10 6-15 10-15	/	1-2	3
	むらかみ 村上 かき 魁紀						

3-5
106-110
④

3-5
87-106
④

3-5
91-105
④

4部 決勝トーナメント

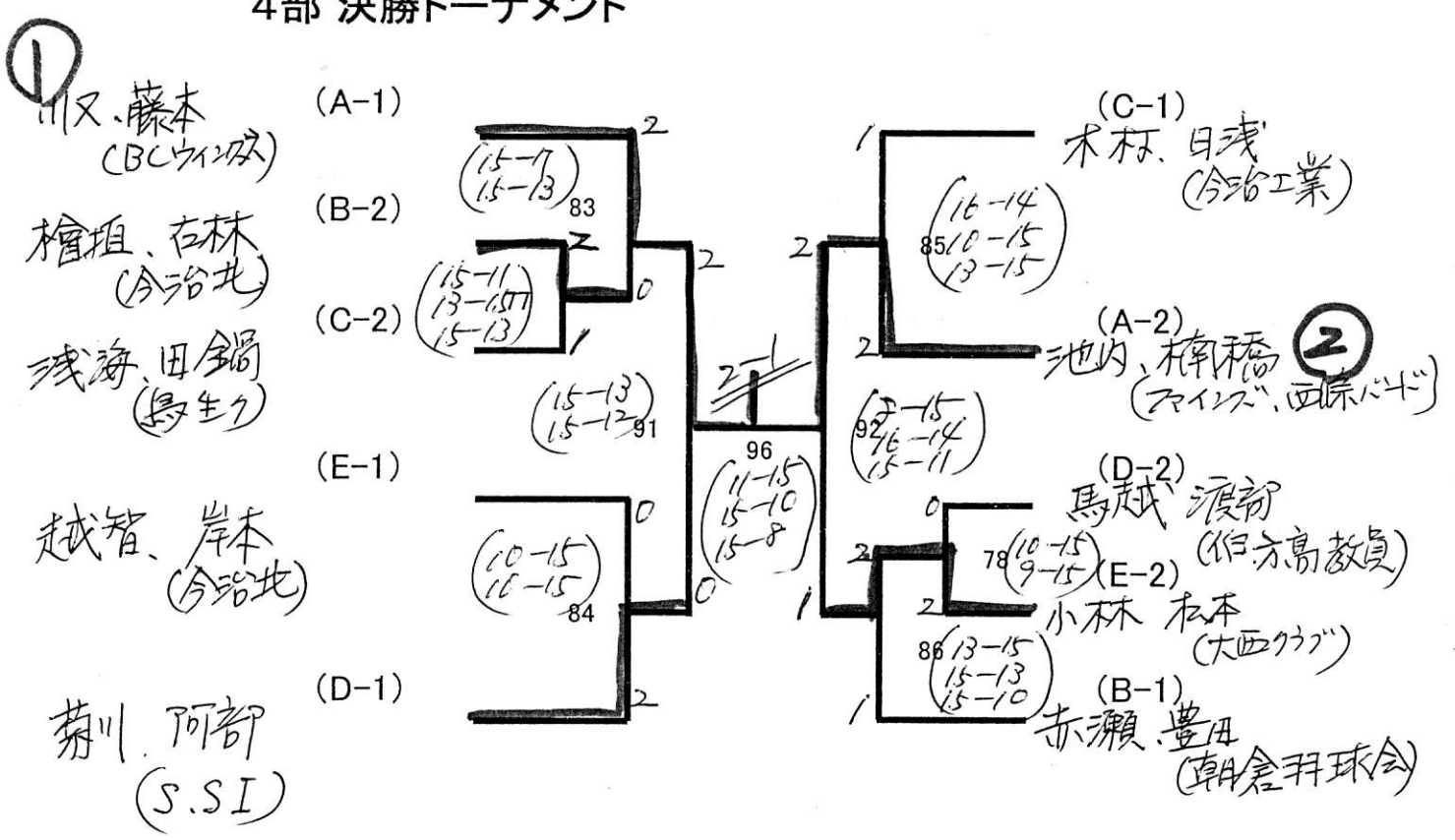

5部 球場

5-Aブロック		阿部 山岡	黒光 山中	越智 青野	別宮 玉井	村上 古林	勝敗	順位
05	あべ ななこ 阿部 菜々子 (伯方高) やまおか ゆき 山岡 由季		X 11 0-2 8-15 8-15	0 74 2-0 15-11 15-5	X 54 0-2 7-15 3-15	X 34 1-2 15-13 5-15 10-15	1-3	4
① 12	くろみつ りつこ 馬太場美波 黒光 律子 (朝倉羽球会) やまなか せり 山中 芹里	0 2-0 15-8 15-8		0 93 2-0 15-2 15-2	0 35 2-0 17-15 16-14	0 73 2-0 15-8 15-1	4-0	1
18	おち ゆうこ 越智 友子 (今治南) あおの あいり 青野 愛梨	X 0-2 11-15 5-15	X 0-2 2-15 2-15		X 12 0-2 6-15 3-15	X 53 0-2 10-15 11-15	0-4	5
② 18	べっく なおき 別宮 直起 (今治北) たまい しゅうた 玉井 翔太	0 2-0 15-7 15-3	X 0-2 15-17 14-16	0 2-0 15-6 15-3		0 92 2-0 15-5 17-15	3-1	2
21	むらかみ たかゆき 村上 孝行 (上浦バド) ふるばやし かずお 古林 一男	0 2-1 13-15 15-5 15-10	X 0-2 8-15 1-15	0 2-0 15-10 15-11	X 0-2 5-15 15-17		2-2	3

5-Bブロック		深田 美馬	松木 正岡	小澤 十亀	伏見 森山	渡部 木村	勝敗	順位
22	ふかだ さとし 深田 早敏 (ER) みま つとむ 美馬 敦		0 13 2-0 15-8 17-15	0 76 2-0 15-9 15-10	X 56 1-2 16-14 14-16 13-15	0 36 2-1 15-12 8-15 15-12	3-1	3
24	まつき さや 松木 沙耶 (今治南) まさおか きぬこ 正岡 絹子	X 0-2 8-15 15-17		X 95 1-2 10-15 15-13 11-15	X 37 0-2 10-15 6-15	X 75 0-2 7-15 8-15	0-4	5
34	おざわ たくや 小澤 拓也 (今治南) そがめ あき 十亀 亜希	X 0-2 9-15 10-15	0 2-1 15-10 13-15 15-11		X 14 0-2 7-15 10-15	X 55 0-2 6-15 9-15	1-3	4
② 37	ふしみ たかし 伏見 隆 (サンデーズ) もりやま のぶえ 森山 信江	0 2-1 14-16 16-14 15-13	0 2-0 15-10 15-6	0 2-0 15-7 15-10		X 94 1-2 15-10 6-15 10-15	3-1	2
① 39	わたなべ きょうこ 渡部 恭子 (鳥生クラブ) きむら さちえ 木村 幸絵	X 1-2 12-15 15-8 12-15	0 2-0 15-7 15-8	0 2-0 15-6 15-9	0 2-1 10-15 15-6 15-10		3-1	1

7-3
143-126
(+17)

7-3
136-116
(+20)

7-3
139-99
(+40)

5 部

5-Cブロック			高橋 高橋	高本 芝田	矢野 西田	藤崎 秋吉	武田 益田	勝敗	順位
40	たかはし 高橋	とみしげ 富重 (大西クラブ)	/	X 15	9 78	9 58	X 38	2-2	3
	たかはし 高橋	かずよし 一嘉		1-2 8-15 15-12 7-15	2-0 15-6 15-4 -	2-0 15-8 15-10 -	1-2 15-11 11-15 11-15		
49	たかもと 高本	ひでお 秀男 (青少年 ホーム)	0		0 97	0 39	X 77	3-1	2
	しばた 芝田	のりこ 典子	2-1 15-8 12-15 15-7		2-0 15-6 15-4 -	2-0 15-7 15-8 -	1-2 15-5 13-15 8-15		
55	やの 矢野	みき 美希 (今治南)	X	X		X 16	X 57	0-4	5
	にした 西田	りさ 莉沙	0-2 6-15 4-15 -	0-2 6-15 4-15 -		0-2 8-15 12-15 -	0-2 6-15 3-15 -		
60	ふじさき 藤崎	ゆうじ 勇次 (上浦バド)	X	X	0		X 96	1-3	4
	あきよし 秋吉	まなぶ 学	0-2 8-15 10-15 -	0-2 7-15 8-15 -	2-0 15-8 15-12 -		0-2 11-15 6-15 -		
77	たけだ 武田	さとみ 聡美 (ER)	0	0	0	0		4-0	1
	ますだ 益田	ひとみ 人美	2-1 11-15 15-11 15-11	2-1 5-15 15-13 15-8	2-0 15-6 15-3 -	2-0 15-11 15-6 -			

5-Dブロック			月原 越智	直野 菅野	田窪 山本	壺内 箱崎	勝敗	順位
82	つきはら 月原	あさき 麻希 (今治南)	/	X 17	X 98	X 59	0-3	4
	おち 越智	しょうこ 笑子		0-2 6-15 8-15 -	1-2 13-15 15-13 15-15	0-2 7-15 12-15 -		
93	なおの 直野	ゆかり 友花里 (朝倉羽球会)	0		0 60	0 99	3-0	1
	かんの 菅野	なな 菜々	2-0 15-6 15-8 -		2-0 15-3 15-5 -	2-0 15-8 15-10 -		
95	たくぼ 田窪	まなみ まな美 (伯方高)	0	X		0 18	2-1	2
	やまもと 山本	あい 亜衣	2-1 15-13 13-15 17-15	0-2 3-15 5-15 -		2-1 7-15 15-11 15-11		
99	つばうち 壺内	まさよ 雅代 (今治北)	0	X	X		1-2	3
	はこざき 箱崎	ゆうこ 裕子	2-0 15-7 15-12 -	0-2 8-15 10-15 -	1-2 15-7 11-15 11-15			

5部 決勝トーナメント

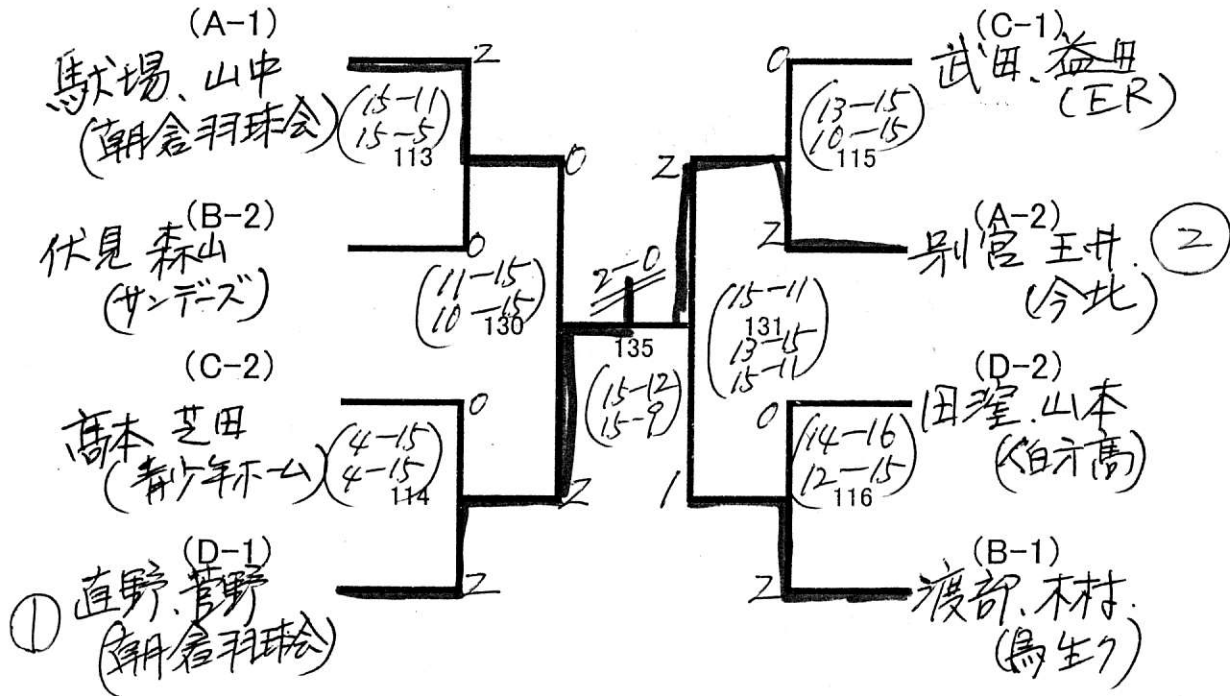

6部

6-Aブロック		篠原 赤根川	勝間 中村	菅 菅	荒川 星野	勝敗	順位
②	しのほら ひろし 篠原 寛 (乃万クラブ) あかね がわ まゆみ 赤根川 真由美		○ 19 2-0 15-5 15-6 -	○ 100 2-0 15-9 15-8 -	× 61 1-2 15-10 13-15 11-15	2-1	2
10	かつま せいいちろう 勝間 誠一郎 (今治南) なかむら みずき 中村 瑞樹	×	0-2 5-15 6-15 -	×	× 62 0-2 7-15 5-15 -	0-3	4
10	かん としあき 菅 敏昭 (すみれ) かん しょうま 菅 翔真	×	○ 0-2 9-15 8-15 -	○ 2-0 15-7 15-5 -	×	1-2	3
①	あらかわ ひとみ 荒川 一美 (すみれ レディーズ) ほしの のぶあき 星野 修朗 (大西クラブ)	○	○ 2-1 10-15 15-13 15-11	○ 2-0 15-7 15-11 -	○ 2-1 15-6 17-19 15-7	3-0	1

6 部

青

6-Bブロック			近藤野間	増田阿部	川又豊田	菊川菊川	勝敗	順位
② 24	こんどう 近藤 のま 野間	たつや 竜也 (朝倉羽球会) ちえみ 千恵美		X ²¹ 0-2 15-18 12-15	○ ¹⁰² 2-1 19-17 14-16 15-11	X ⁶³ 0-2 19-20 7-15	1-1	2
① 26	ますだ 増田 あべ 阿部	たくや 拓也 (今治北) じゅんや 隼也	○ 2-0 18-16 15-12		○ ⁶⁴ 2-0 15-11 15-8	○ ¹⁰³ 2-0 15-13 15-13	2-0	1
28	かわまた 川又 とよだ 豊田	ゆうや 裕也 (今治工業) きょうへい 喬平	X 1-2 17-19 16-14 11-15	X 0-2 11-15 8-15		○ ²² 2-1 15-11 14-16 15-13	0-2	3
30	きくがわ 菊川 きくがわ 菊川	なおみち 直倫 もとなり 元就	○ 2-0 20-19 15-7	X 0-2 13-15 13-15	X 1-2 11-15 16-14 13-15		-	-

オ
フ
フ

青
井
俊
文
(S. S. I)

6-Cブロック			門石矢野	山内徳田	真木渡部	高井西山	勝敗	順位
② 33	もんげき 門石 やの 矢野	しんや 伸也 (青少年 ホーム) よしこ 佳古		○ ²³ 2-1 15-11 11-15 15-11	○ ¹⁰⁴	X ⁶⁵ 1-2 15-17 15-12 12-15	1-1	2
40	やまうち 山内 とくだ 徳田	ゆうすけ 悠輔 (今治南) つばさ 翼	X 1-2 11-15 15-11 11-15		66	X ¹⁰⁵ 0-2 13-15 12-15	0-2	3
47	まき 真木 わたなべ 渡部	ひろし 弘 あきよし 明良				24		
① 70	たかい 高井 にしやま 西山	しょう 奨 (今治南) しょうた 翔太	○ 2-1 17-15 12-15 15-12	○ 2-0 15-13 15-12			2-0	1

キ
ン

6 部

6-Dブロック		野間 村上	西川 西川	藤原 重松	貴田 矢野	勝敗	順位
70	のま 野間 むらかみ 村上 めいか 芽生香 (伯方高) ひとみ		X 25 0-2 7-15 13-15 -	X 106 1-2 11-15 16-14 13-15	X 67 0-2 7-15 13-15 -	0-3	4
77	にしかわ 西川 にしかわ 西川 たかのり 隆徳 (乃万クラブ) ゆみこ 有美子	0 2-0 15-7 15-13		0 68 2-0 15-5 15-11 -	X 107 0-2 9-15 7-15 -	2-1	2
79	ふじわら 藤原 しげまつ 重松 たいが 大河 (今治北) だいすけ 大輔	0 2-1 15-11 14-16 15-13	X 0-2 5-15 11-15 -		X 26 1-2 16-14 17-19 12-15	1-2 1-1	3
80	きた 貴田 やの 矢野 ひろゆき 宏幸 (サンセット) こうすけ 孝輔	0 2-0 15-7 15-13 -	0 2-0 15-9 15-7 -	0 2-1 14-16 19-17 15-12		3-0	1

6部 決勝トーナメント

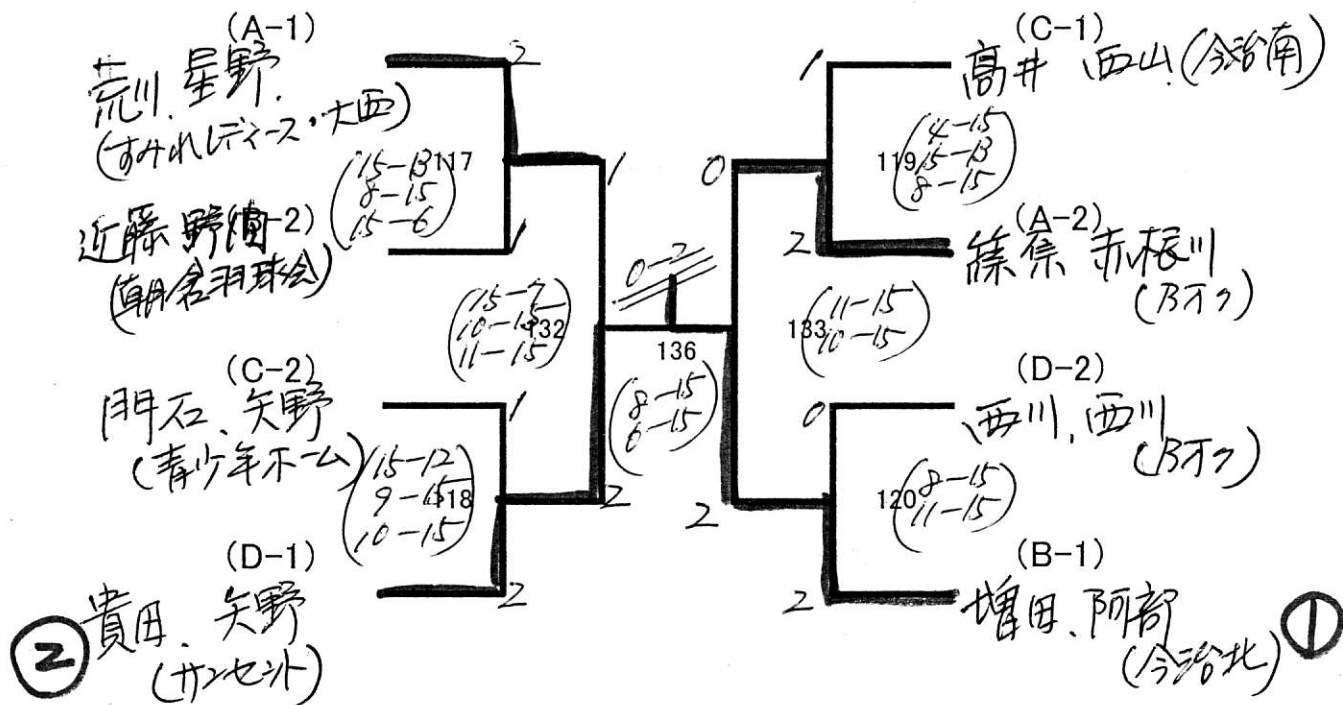

7 部

7-Aブロック			森実 松垣	秦 松浦	岸本 越智	殿川 田津見	篠原 越智	勝敗	順位
07	もりざね 森実	しのぶ 忍 (青少年 ホーム)	/	X ¹	X ⁷⁰	X ⁴⁴	X ³⁰	0-4	5
	ひがき 松垣	ひろみ 裕美		0-2 7-15 9-15	0-2 14-16 10-15	0-2 16-18 14-16	1-2 15-8 7-15 9-15		
① 10	はた 秦	かずひろ 一博 (あゆみクラブ)	/	0	0 ⁸³	0 ³¹	0 ⁶⁹	4-0	1
	まつら 松浦	ゆうじ 勇二		2-0 15-7 15-9	2-0 16-14 15-9	2-0 15-7 15-8	2-0 15-13 15-5		
11	きしもと 岸本	しおり 菜 (今治北)	/	0	X	X ²	0 ⁴³	126-170	④
	おち 越智	ゆき 友希		2-0 16-14 15-10	0-2 14-16 9-15	1-2 8-15 15-9 8-15	2-1 11-15 15-9 15-12	2-2	3
13	とのかわ 殿川	りつこ 律子 (Born's)	/	0	X	0	X ⁸²	2-2	4
	たづみ 田津見	りか		2-0 18-16 16-14	0-2 7-15 8-15	2-1 15-8 9-15 15-8	0-2 14-16 10-15		
② 14	しのはら 篠原	たくや 拓矢 (青少年 ホーム)	/	0	X	X	0	123-126	③
	おち 越智	ひさこ 久子		2-1 8-15 15-7 15-9	0-2 13-15 5-15	1-2 15-11 9-15 12-15	2-0 16-14 15-10	2-2	2

5-5
4-5
5-5

7-Bブロック			鎌田 長井	鳥生 越智	池本 黒川	田頭 井原	佐々木 森	勝敗	順位
① 22	かまた 鎌田	ひろかず 宏和 (朝倉羽球会)	/	0 ³	0 ⁷²	0 ⁴⁶	0 ³²	4-0	1
	ながい 長井	のぞみ 望		2-0 15-5 15-13	2-0 15-10 15-9	2-0 15-9 15-12	2-0 15-11 15-14		
25	とりゅう 鳥生	つきと 月都 (朝倉羽球会)	/	X	0 ⁸⁵	0 ³³	X ⁷¹	2-2	3
	おち 越智	りく 理久		0-2 5-15 13-15	2-1 15-10 10-15 15-10	2-1 13-15 15-9 15-12	1-2 14-16 15-13 12-15		
30	いけもと 池本	たかよし 隆佳 (あゆみクラブ)	/	X	X	X ⁴	X ⁴⁵	0-4	5
	くろかわ 黒川	かずひこ 和彦		0-2 10-15 9-15	1-2 10-15 15-10 10-15	0-2 9-15 8-15	0-2 11-15 10-15		
30	たがしら 田頭	くにひろ 邦弘 (今治北教員)	/	X	X	0	X ⁸⁴	1-3	4
	いはら 井原	さき 沙季 (今治北)		0-2 9-15 12-15	1-2 15-13 9-15 12-15	2-0 15-8 15-8	1-2 13-15 15-10 11-15		
② 30	ささき 佐々木	ゆみ 裕美 (あゆみクラブ)	/	X	0	0	0	3-1	2
	もり 森	さわこ 佐和子		0-2 11-15 4-15	2-1 16-14 13-15 15-12	2-0 15-11 15-10	2-1 15-13 10-15 15-11		

7 部

7-Cブロック			渡辺 藤原	山本 村越	越智 堀田	宇野 富二原	勝敗	順位
① 30	わたなべ 渡辺	まさと 将人 (上浦バド)	/	0 ⁵	0 ⁸⁶	0 ⁴⁷	3-0	1
	ふじわら 藤原	ゆうへい 雄平		2-1 13-15 15-4 15-12	2-0 15-12 15-11 -	2-0 15-4 15-7 -		
40	やまもと 山本	ゆうこ 優子 (乃万クラブ)	X	/	X ⁴⁸	0 ⁸⁷	1-2	3
	むらこし 村越	あい 愛 (フレッシュ)	1-2 15-13 4-15 12-15		0-2 8-15 5-15 -	2-0 15-10 15-3 -		
② 44	おち 越智	もとむ 元夢 (今治北)	X	0	/	0 ⁶	2-1	2
	ほった 堀田	のりひろ 典裕	0-2 12-15 11-15 -	2-0 15-8 15-5 -		2-0 15-8 15-6 -		
70	うの 宇野	よしのぶ 喜宣 (あゆみクラブ)	X	X	X	/	0-3	4
	ふじはら 富二原	ようこ 葉子	0-2 4-15 7-15 -	0-2 10-15 3-15 -	0-2 8-15 6-15 -			

7-Dブロック			友田 大田	堀田 神原	佐々木 田頭	武田 原	勝敗	順位
① 88	ともだ 友田	たつろう 達朗 (ハーツ)	/	0 ⁷	0 ⁸⁸	0 ⁴⁹	3-0	1
	おおた 大田	えいこ 詠子		2-0 15-11 15-12 -	2-0 15-5 15-2 -	2-0 15-12 15-13 -		
② 89	ほった 堀田	ともき 知揮 (上浦バド)	X	/	0 ⁵⁰	0 ⁸⁹	2-1	2
	かんばら 神原	たくみ 匠	0-2 11-15 12-15 -		2-0 15-3 15-5 -	2-0 15-12 15-13 -		
89	ささき 佐々木	しんいち 晋一 (フレッシュ)	X	X	/	X ⁸	0-3	4
	たがしら 田頭	てつじ 哲次	0-2 5-15 2-15 -	0-2 3-15 5-15 -		0-2 9-15 3-15 -		
89	たけだ 武田	なおこ 尚子 (スクール)	X	X	0	/	1-2	3
	はら 原	かおり 香織	0-2 12-15 13-15 -	0-2 12-15 13-15 -	2-0 15-9 15-3 -			

7 部

7-Eブロック		矢野 福本	越智 村上	堀田 竹田	米地 照喜納	勝敗	順位
90	やの 矢野 清文 (フレッシュ)	/	X ⁹ 0-2 10-15 15-17	X ⁹⁰ 0-2 8-15 7-15	0 ⁵¹ 2-0 15-6 15-7	1-2	3
	ふくもと 福本 確		-	-	-		
99	おち 越智 璃良 (今治北)	0 2-0 15-10 17-15	/	X ⁵² 0-2 10-15 7-15	0 ⁹¹ 2-0 15-5 15-5	2-1	2
	むらかみ 村上 和音	-		-	-		
99	ほりた 堀田 実子 (青少年 ホーム)	0 2-0 15-8 15-7	9 2-0 15-10 15-7	/	0 ¹⁰ 2-0 15-6 15-7	3-0	1
	たけだ 竹田 えり 絵利	-	-		-		
99	よねじ 米地 たかし 孝志 (あゆみクラブ)	X 0-2 6-15 7-15	X 0-2 5-15 5-15	X 0-2 6-15 7-15	/	0-3	4
	てるきな 照喜納 たかふみ 隆史	-	-	-			

7部 決勝トーナメント

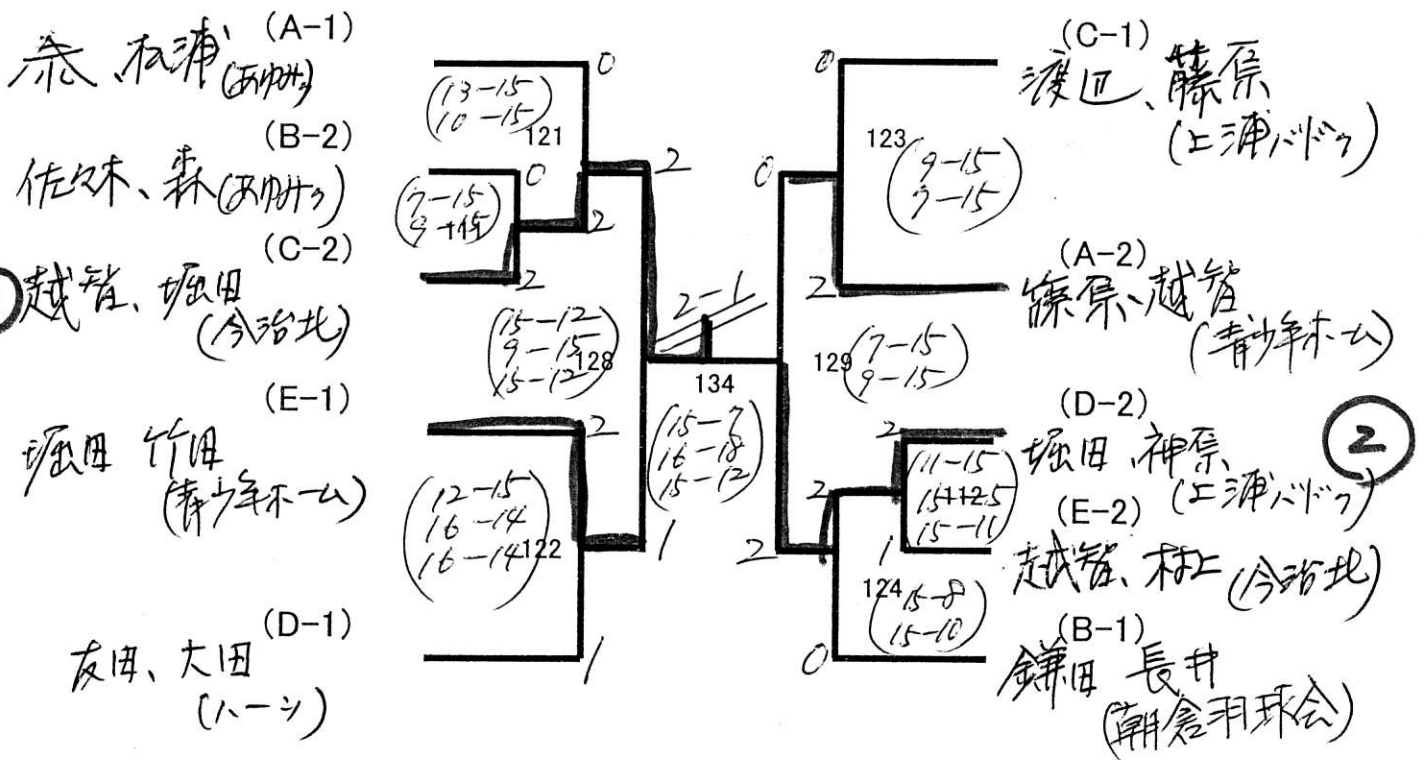

8 部

		菅 大澤	神野 古宅	菊川 温	本田 羽藤	渡邊 大野	阿部 玉井	勝敗	順位
① 05	いん 菅 ありさ 大澤 美紀 (今治北)	/	○ 27	○ 40	○ 79	○ 110	○ 126	5-0	1
			2-0 15-9 16-14	2-1 17-19 15-13 15-11	2-0 18-16 15-7	2-0 15-3 15-6	2-0 15-8 15-12		
29	じんの 神野 ひろこ 古宅 みずほ (今治北)	X	/	X 125	X 108	○ 42	○ 80	2-3	3
				0-2 9-15 14-16	1-2 15-10 12-15 15-17	0-2 11-15 10-15	2-1 15-8 11-15 15-8		
30	さくがわ 菊川 みわ おん 温 あい (S. S. I) 黒川 江梨奈	X	○	/	X 28	○ 81	X 109	2-3	5
					1-2 19-17 13-15 11-15	2-1 10-15 15-12 17-15	0-2 9-15 5-15		
② 42	ほんだ 本田 かの 羽藤 さきえ (今治北)	X	○	○	/	○ 127	○ 41	4-1	2
						0-2 16-18 7-15	2-0 15-11 15-10		
66	わたなべ 渡邊 まや 大野 あきよ (今治南)	X	X	X	X	/	X 29	0-5	6
							0-2 3-15 6-15		
84	あべ 阿部 みさこ 玉井 ゆり (今治北)	X	X	○	X	○	/	2-3	4

5-7
(-2) (+4)
157-153

5-7
(-2)
146-164
(18)

4-6
(-2)
120-129
(-9)