

男子1部ダブルス

1-A		富山 秀晃 六車 和也	日下 拓郎 御手洗知彦	広田 直仁 渡部 麻斗	黒川 正樹 奥田 真司	勝-敗	順位
22	富山 秀晃 (今治クラブ)		0-2 (14-21) (15-21)	2-1 (19-21) (21-14)	2-1 (21-15) (16-21) (21-19)	2-1	2
22	六車 和也 (今治クラブ)						
28	日下 拓郎 (今治クラブ)	2-0 (21-14) (21-18)		2-0 (21-16) (21-18)	2-0 (21-14) (21-18)	3-0	1
28	御手洗知彦 (今治クラブ)						
36	広田 直仁 (今治北高校)	1-2 (21-19) (14-21) (18-21)	0-2 (16-21) (18-21)		0-2 (17-21) (18-21)	0-3	4
36	渡部 麻斗 (今治北高校)						
44	黒川 正樹 (今治クラブ)	1-2 (15-21) (21-16)	0-2 (14-21) (18-21)	2-0 (21-17) (21-18)		1-2	3
44	奥田 真司 (今治クラブ)						

1-B		正林 隼人 木村 圭一	唐津 佳宏 岸本 幸三	渡部 豊彦 広田 義久	勝-敗	順位
87	正林 隼人 (今治クラブ)		2-0 (21-17) (22-20)	2-0 (21-17) (21-17)	2-0	1
87	木村 圭一 (今治クラブ)					
88	唐津 佳宏 (今治クラブ)	0-2 (17-21) (20-22)		2-0 (21-12) (21-12)	1-1	2
88	岸本 幸三 (今治クラブ)					
88	渡部 豊彦 (bud)	0-2 (17-21) (17-21)	0-2 (12-21) (12-21)		0-2	3
88	広田 義久 (鳥生クラブ)					

日下 御手洗
(今治)

2+1
43
(21-10)
(17-21)
(21-16)

正林 木村
(今治)

	D				S			
	1	2	3	4	1	2	3	4
M	3	2	5	6	2	2	7	3
L	0	1	0	3	2	1	3	6

男子2部ダブルス

2-A		岡野 真也 村上 達郎	木暮 秀雄 柴田 利喜	越智 勇司 仙波 展	井上 倫明 中段 涼	勝-敗	順位
1	おかの しんや 岡野 真也 (弓削商船)	X	2-1 ⁵ (21-14)	1-2 ³¹ (15-21)	0-2 ¹⁸ (17-21)	1-2	3
1	むらかみ たつろう 村上 達郎 (弓削商船)		2-1 ⁵ (15-21)	1-2 ³¹ (21-17)	0-2 ¹⁸ (19-21)		
12	こぐれ ひでお 木暮 秀雄 (四国ガス)		2-0 ¹⁹ (14-21)	2-0 ¹⁹ (21-19)	0-2 ³² (15-21)	1-2	ニ
12	しばた としき 柴田 利喜 (ファインズ)		2-0 ¹⁹ (21-15)	2-0 ¹⁹ (23-21)	0-2 ³² (9-21)		
20	おち ゆうじ 越智 勇司 (Born's)		2-0 ⁶ (21-15)	0-2 ⁶ (19-21)	0-2 ⁶ (19-21)	1-2	4
20	せんば たかし 仙波 展 (Born's)	2-0 ⁶ (17-21)	0-2 ⁶ (21-23)	0-2 ⁶ (17-21)			
29	いのうえ のりあき 井上 倫明 (弓削商船)	2-0	2-0	2-0	3-0	1	
29	なかだん りょう 中段 涼 (弓削商船)	2-0 (21-17)	2-0 (21-15)	2-0 (21-19)			

3-5

3-4

2-5

2-B		井出 隼人 羽藤 公二	阿部 智紀 越智 宏明	越智 英之 越智 俊祐	勝-敗	順位
43	い で はやと 井出 隼人 (サンセット)	X	2-0 ⁷ (21-17)	2-0 ³³ (23-21)	2-0	1
43	ほとう こうじ 羽藤 公二 (ゲルゲクラブ)		2-0 ⁷ (21-16)	2-0 ³³ (15-21)		
63	あべ ともき 阿部 智紀 (今治南高校)		0-2 ²⁰ (17-21)	0-2 ²⁰ (19-21)	0-2	3
63	おち ひろあき 越智 宏明 (今治北高校)		0-2 ²⁰ (16-21)	0-2 ²⁰ (21-23)		
67	おち ひでゆき 越智 英之 (今治南高校)		0-2 (21-23)	2-0 (21-19)	1-1	ニ
67	おち しゅんすけ 越智 俊祐 (今治南高校)	0-2 (15-21)	2-0 (23-21)			

2-C		高原 拓士 松原 一樹	鳥生 昌二 村上 善亮	松浦 利文 渡部 英之	勝-敗	順位
71	たかほら たくし 高原 拓士 (弓削商船)	X	0-2 ⁸ (18-21)	0-2 ³⁴ (8-21)	0-2	3
71	まつばら かずき 松原 一樹 (弓削商船)		0-2 ⁸ (16-21)	0-2 ³⁴ (6-21)		
78	とりゅう しょうじ 鳥生 昌二 (乃万クラブ)		2-0 (21-16)	0-2 ²¹ (22-24)	1-1	2
78	むらかみ よしあき 村上 善亮 (乃万クラブ)		2-0 (21-16)	0-2 ²¹ (16-21)		
88	まつうら としふみ 松浦 利文 (大西クラブ)		2-0 (21-8)	2-0 (24-22)	2-0	1
88	わたなべ ひでゆき 渡部 英之 (菊間クラブ)	2-0 (21-6)	2-0 (21-16)			

①
井上、中段
(弓削商船)

①
2-0⁴⁵
(21-17)
(21-17)

② 井出 羽藤
(42 17-21) (14-21)
③ 松浦 渡部
(大西 菊間) ②

男子3部ダブルス

3-A		川井田典大 西山 健太	白石 聡 野間 健太	勝間 哲 小澤 拓也	古林 大亮 村上 恒二	勝-敗	順位
3	かわいいたのりひろ 川井田典大 (今治北高校)	/	2-1 ⁸ (13-21) (21-17) (25-23)	2-1 ⁴⁸ (21-16) (22-24) (21-15)	2-0 ²⁸ (21-10) (21-11)	3-0	1
3	にしやま けんた 西山 健太 (今治北高校)						
5	しろいし 聡 白石 聡 (今治市役所)	1-2 (21-18) (17-21) (23-25)	/	2-0 ²⁹ (21-15) (21-13)	2-0 ⁴⁹ (21-16) (26-24)	2-1	2
5	のま けんた 野間 健太 (今治市役所)						
15	かつま 哲 勝間 哲 (今治南高校)	1-2 (16-21) (24-22) (15-21)	0-2 (15-21) (13-21)	/	2-0 ⁹ (21-13) (21-13)	1-2	3
15	おざわ たくや 小澤 拓也 (今治南高校)						
32	ふるばやし だいすけ 古林 大亮 (上浦バドクラブ)	0-2 (10-21) (11-21)	0-2 (16-21) (24-26)	0-2 (13-21)	/	0-3	4
32	むらかみ ことじ 村上 恒二 (上浦バドクラブ)						

3-B		田頭 龍 松浦 竜馬	藤沢 隼人 吉武 大地	浅海 耕司 谷内田博	勝-敗	順位
38	たがしら りょう 田頭 龍 (弓削商船)	/	2-1 ¹⁰ (21-17) (24-21) (21-17)	2-0 ⁵⁰ (21-7) (21-5)	2-0	1
38	まつうら たつま 松浦 竜馬 (弓削商船)					
49	ふじさわ はやと 藤沢 隼人 (今治北高校)	1-2 (9-21) (21-14) (17-21)	/	2-0 ³⁰ (21-19) (30-28)	1-1	2
49	よしだけ だいち 吉武 大地 (今治北高校)					
50	あさうみ こうじ 浅海 耕司 (今治レッツ)	0-2 (7-21) (5-21)	0-2 (19-21) (28-30)	/	0-2	3
50	やぶ だひろし 谷内田博 (すみれレディース)					

3-C		沢村 幸輝 村上 悠司	渡邊 敬次 菊川 大介	原田 恵太 佐々木 翼	勝-敗	順位
51	さわむら こうま 沢村 幸輝 (弓削商船)	/	1-2 ¹¹ (12-21) (21-18) (2-21)	0-2 ⁵¹ (18-21) (16-21)	0-2	3
51	むらかみ ゆうじ 村上 悠司 (弓削商船)					
67	わたなべ けいじ 渡邊 敬次 (今治南高校)	2-1 (21-12) (18-21) (21-12)	/	2-0 ³¹ (22-20) (21-8)	2-0	1
67	きくがわ だいすけ 菊川 大介 (今治南高校)					
72	はらだ けいた 原田 恵太 (今治北高校)	2-0 (21-14) (21-16)	0-2 (20-22) (8-21)	/	1-1	2
72	ささき ともたけ 佐々木 翼 (今治北高校)					

3-D		越智 純也 中尾 豊	松浦 晋也 清水 大輔	三津山栄三 菅 敏昭	勝-敗	順位
77	おち じゅんや 越智 純也 (乃万クラブ)	/	1-2 ¹² (22-24) (21-19) (13-21)	0-2 ⁵² (5-21) (14-21)	0-2	3
77	なかお ゆたか 中尾 豊 (乃万クラブ)					
82	まつうら しんや 松浦 晋也 (今治南高校)	2-1 (24-22) (19-21) (21-13)	/	0-2 ³² (10-21) (15-21)	1-1	2
82	しみず だいすけ 清水 大輔 (今治南高校)					
88	みつやま さいぞう 三津山栄三 (ファインズ)	2-0 (21-5) (21-14)	2-0 (21-10) (21-15)	/	2-0	1
88	かん ともあき 菅 敏昭 (すみれクラブ)					

3-E		藤原 健太 三木 友義	馬越 健治 渡部 晃久	秋吉 学 古林 一男	勝-敗	順位
89	藤原 健太 (今治北高校)		0 ^x -2 ¹³	2-0 ⁵³	1-1	2
89	三木 友義 (今治北高校)		(16-21) (19-21)	(21-18) (21-19)		
95	馬越 健治 (伯方高校教員)	2-0 ⁰ (21-16) (21-19)		2-0 ³³	2-0	1
95	渡部 晃久 (伯方高校教員)			(21-14) (21-19)		
96	秋吉 学 (上浦バドクラブ)	0 ^x -2	0 ^x -2		0-2	3
96	古林 一男 (上浦バドクラブ)	18-21 19-21	(14-21) (19-21)			

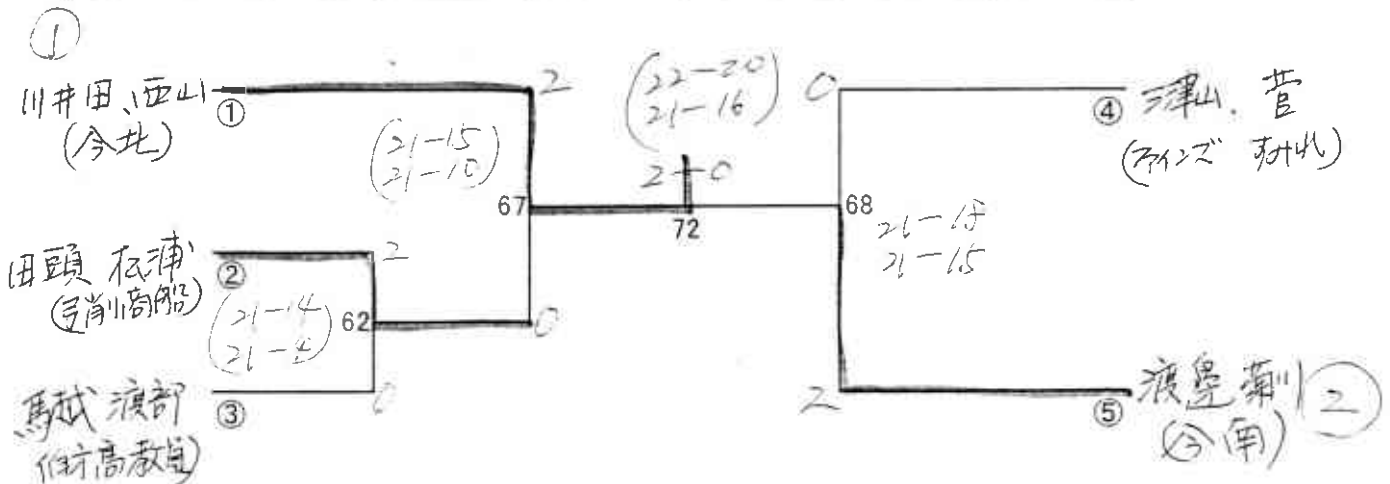

男子4部ダブルス

4-A		池田 浩平 藤山 幸大	篠原 寛 壺内 靖史	友田 達朗 西川 隆徳	勝-敗	順位
8	池田 浩平 (今治北高校)		0 ^x -2 ¹⁴	0 ^x -2 ⁵⁴	0-2	3
8	藤山 幸大 (今治北高校)		(8-21) (8-21)	(2-21) (9-21)		
10	篠原 寛 (フレッシュ)	2-0 ⁰ (21-8) (21-8)		2-0 ³⁴	2-0	1
10	壺内 靖史 (すみれクラブ)			(21-14) (21-15)		
10	友田 達朗 (ハーツ)	2-0 ⁰ (21-12) (21-9)	0 ^x -2		1-1	2
10	西川 隆徳 (ハーツ)		(12-21) (10-21)			

4-B		青井 俊文 白石 洋万	秋山 賢人 渡辺 大智	真木 弘 馬越 章	勝-敗	順位
21	青井 俊文 (サンセット)		1 ^x -2 ¹⁵	1 ^x -2 ⁵⁵	0-2	3
21	白石 洋万 (サンセット)		(15-21) (21-14) (21-21)	(10-21) (21-14) (19-21)		
24	秋山 賢人 (今治北高校)	2-0 ⁰ (26-15) (16-21) (21-11)		2-0 ³⁵	2-0	1
24	渡辺 大智 (今治北高校)			(21-12) (21-13)		
47	真木 弘 (ファインズ)	2-0 ⁰ (21-10) (14-21) (21-19)	0-2		1-1	2
47	馬越 章 (ファインズ)		(12-21) (18-21)			

4-C		岸本 佳祐 柚山 峻哉	原 康伸 渡部 倫也	竹中 康起 阿部 亮介	勝-敗	順位
51	岸本 佳祐 (今治北高校)	/	0 ^x -2 ¹⁶	2 ^o -0 ⁵⁶	1-1	2
51	柚山 峻哉 (今治北高校)		(16-21) (16-21)	(21-18) (21-19)		
62	原 康伸 (フリーハート)	2 ^o -0	/	2 ^o -0 ³⁶	2-0	1
62	渡部 倫也 (フリーハート)	(21-16) (21-16)		(21-17) (21-14)		
67	竹中 康起 (今治南高校)	0 ^x -2	0 ^x -2	/	0-2	3
67	阿部 亮介 (今治南高校)	(18-21) (19-21)	(7-21) (14-21)			

4-D		池本 隆佳 松浦 勇二	越智 天翔 檜垣 泰史	藤本 国裕 藤原 翔一	勝-敗	順位
78	池本 隆佳 (あゆみクラブ)	/	0 ^x -2 ¹⁷	2 ^o -1 ⁵⁷	1-1	3
78	松浦 勇二 (あゆみクラブ)		(18-21) (17-21)	(21-19) (12-21) (21-15)		
78	越智 天翔 (今治北高校)	2 ^o -0	/	0 ^x -2 ³⁷	1-1	2
78	檜垣 泰史 (今治北高校)	(21-18) (21-19)		(16-21) (22-24)		
80	藤本 国裕 (フレッシュ)	1 ^x -2	2-0	/	1-1	3-2
80	藤原 翔一 (フレッシュ)	(19-21) (21-12) (15-21)	21-16 24-22			

4-E		徳永 浩貴 南條 大介	星 智裕 比嘉 大輔	渡部 亮太 田頭 邦弘	勝-敗	順位
88	徳永 浩貴 (今治市役所)	/	0 ^x -2 ¹⁸	2 ^o -0 ⁵⁸	1-1	2
88	南條 大介 (今治市役所)		(12-21) (9-21)	(21-16) (21-17)		
88	星 智裕 (弓削商船)	2 ^o -0	/	2 ^o -0 ³⁸	2-0	1
88	比嘉 大輔 (弓削商船)	(21-12) (21-9)		(21-5) (21-11)		
97	渡部 亮太 (今治北高校)	0 ^x -2	0 ^x -2	/	0-2	3
97	田頭 邦弘 (今治北高校教員)	(16-21) (17-21)	(5-21) (11-21)			

星 比嘉
(弓削商船)

原 渡部
(フリーハート)

① 藤本 藤原
(フレッシュ)

藤本 藤原
(フレッシュ)

⑤ 柚山 峻哉
(今治)
(2)

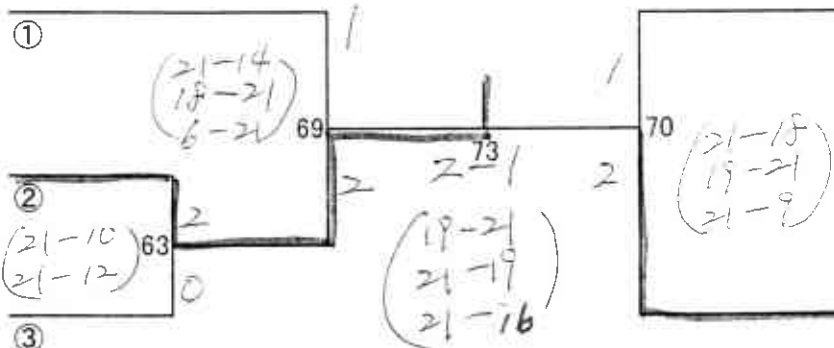

女子1部ダブルス

村上可奈子

1-A		村上 真希 高濱 茜	真鍋 彩香 吉田 遥	佐伯 美夏 藤本 裕子	勝-敗	順位
2	むらかみ 真希 (弓削商船)	/	2-1 ⁰	2-1 ²⁷	2-0	1
2	たかはし あかね (弓削商船)		(19-21) (21-14) (21-13)	(16-21) (23-21) (21-17)		
5	まなべ あやか (今治北高校)	1-X-2	/	1-X-2 ¹⁴	0-2	3
5	よしだ はるか (今治北高校)	(21-19) (14-21) (19-21)		(19-21) (21-19) (17-21)		
7	さえき 美夏 (ファインズ)	1-X-2	2-1 ⁰	/	1-1	2
7	村上可奈子 (フリーハート)	(21-16) (21-23) (17-21)	(21-19) (19-21) (21-17)			

1-B		大谷 優子 菊川美代子	大森智賀子 田坂 幸	西岡 亜実 浅海 美紀	勝-敗	順位
18	おおたに ゆうこ (Born's)	/	2-1 ²	0-X-2 ²⁸	1-1	2
18	きくがわ みよ子 (Born's)		(20-22) (21-16) (21-12)	(9-21) (15-21)		
38	おおもり 智賀子 (BCウイングス)	1-X-2	/	0-X-2 ¹⁵	0-2	3
38	たさか みゆき (BCウイングス)	(22-20) (16-21) (12-21)		(9-21) (16-21)		
39	にしおか あみ (乃万クラブ)	2-0 ⁰	2-0 ⁰	/	2-0	1
39	あさうみ みき (今治レッツ)	(21-9) (21-15)	(21-9) (21-10)			

1-C		石川 智世 渡部 明美	古本 裕子 玉井 幹子	大内喜代美 田村 美和	勝-敗	順位
44	いしかわ 智世 (bud)	/	2-0 ³	0-X-2 ²⁹	1-1	2
44	わたべ あけみ (bud)		(21-19) (21-11)	(10-21) (20-22)		
77	ふるもと ゆうこ (すみれクラブ)	0-X-2	/	0-X-2 ¹⁶	0-2	3
77	たまい みまこ (すみれクラブ)	(18-21) (11-21)		(12-21) (14-21)		
78	おおうち 喜代美 (すみれレディース)	2-0 ⁰	2-0 ⁰	/	2-0	1
78	たむら みわ (すみれレディース)	(21-19) (22-20)	(21-12) (21-14)			

1-D		盛山 美樹 村越 泉	阿部 幸子 岩本 美紀	青井 優子 近藤 菜穂子	勝-敗	順位
78	もりやま みき (ファインズ)	/	2-0 ⁴	0-X-2 ³⁰	1-1	2
78	むらこし いず (ファインズ)		(21-13) (21-12)	(17-21) (10-21)		
86	あべ さち子 (Born's)	0-X-2	/	0-X-2 ¹⁷	0-2	3
86	いわもと みき (Born's)	(13-21) (12-21)		(11-21) (20-22)		
99	あおい ゆうこ (鳥生クラブ)	2-0 ⁰	2-0 ⁰	/	2-0	1
99	近藤 菜穂子 (鳥生クラブ)	(21-17) (21-10)	(21-11) (22-20)			

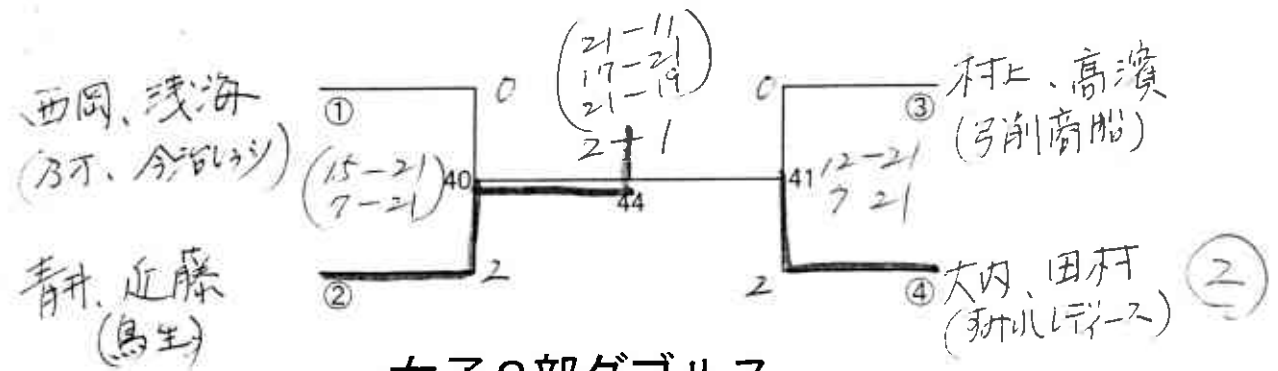

女子2部ダブルス

2	越智 三枝 日根野美華	白川 智恵 村上 美春	玉井 志保 近藤 智香	青野 愛梨 十亀 亜希	勝-敗	順位
3 ① 3	おちみえ (すみれクラブ) 越智 三枝	2-0 ¹² (21-9) (21-15)	1-2 ³⁸ (21-12) (12-21)	2-0 ²⁵ (21-14) (21-11)	2-1	1
5 ② 5	しろかわ ちえ (青少年ホーム) 村上 美春	0-2 (9-21) (15-21)	2-0 ²⁶ (22-20) (21-14)	2-0 ³⁹ (21-14) (21-11)	2-1	2
9 9	たまい しほ (今治北高校) 近藤 智香	2-1 (12-21) (21-12)	0-2 (20-22) (14-21)	2-0 ¹³ (21-16) (21-11)	2-1	3
67 67	あいの あいり (今治南高校) 十亀 亜希	0-2 (14-21) (11-21)	0-2 (14-21) (11-21)	0-2 (16-21) (11-21)	0-3	4

女子3部ダブルス

3-A	毛利安耶子 山本 麻湖	河野 早月 越智 久恵	谷山 優衣 村上奈津美	勝-敗	順位
4 4	もうりあやこ (今治北高校) 山本 麻湖	0-2 ¹⁹ (14-21) (10-21)	0-2 ⁵⁹ (5-21) (5-21)	0-2	3
7 7	こうの まつき (常盤倶楽部) 越智 久恵	2-0 (21-14) (21-10)	2-0 ³⁹ (21-12) (21-17)	2-0	1
10 10	たにやま ゆい (伯方高校) 村上奈津美	2-0 (21-5) (21-15)	0-2 (12-21) (17-21)	1-1	2

3-B	林 亜佳里 田窪 千鶴	佐々木裕美 森 佐和子	赤瀬 捺記 村上 晴香	勝-敗	順位
50 50	はやし あかり (伯方高校) 田窪 千鶴	2-0 ²⁰ (21-13) (21-10)	2-0 ⁶⁰ (21-16) (21-10)	2-0	1
88 88	ささき ゆみ (あゆみクラブ) 森 佐和子	0-2 (13-21) (10-21)	0-2 ⁴⁰ (19-21) (17-21)	0-2	3
90 90	あかせ なつき (伯方高校) 村上 晴香	0-2 (16-21) (10-21)	2-0 (21-19) (21-19)	1-1	2

② 河野 越智
(北野カブ)

(15-21)
(16-21)
0 2

林 田 隆 ①
(伯方高)

女子4部ダブルス

4-A		西原 明美 岡田 正美	桧垣 裕美 佐伯 絵利	白石 奈摘 野間 彩乃	松木 沙耶 正岡 絹子	勝-敗	順位
1	西原 明美 (フレッシュ)		0 ^x -2 ¹	2-0 ⁴¹	2-0 ²¹	2-1	2
1	岡田 正美 (フレッシュ)		(13-21) (8-21)	(21-8) (21-8)	(21-12) (21-14)		
7	桧垣 裕美 (青少年ホーム)	2-0 ²		2-0 ²²	2-0 ⁴²	3-0	1
7	佐伯 絵利 (青少年ホーム)	(21-13) (21-18)		(21-6) (21-8)	(21-17) (21-14)		
12	白石 奈摘 (今治北高校)	0 ^x -2	0 ^x -2		0 ^x -2 ²	0-3	4
12	野間 彩乃 (今治北高校)	(8-21) (8-21)	(6-21) (8-21)		(10-21) (12-21)		
15	松木 沙耶 (今治南高校)	0 ^x -2	0 ^x -2	2-0 ²		1-2	3
15	正岡 絹子 (今治南高校)	(12-21) (14-21)	(17-21) (4-21)	21-10 21-12			

4-B		川崎美智子 藤井 久枝	田窪まな美 山岡 由季	高尾奈津紀 箱崎 裕子	大澤真由美 黒木みゆき	勝-敗	順位
25	川崎美智子 (フレッシュ)		0 ^x -2 ³	0 ^x -2 ⁴³	0 ^x -2 ²³	0-3	4
25	藤井 久枝 (フレッシュ)		(16-21) (8-21)	(12-21) (7-21)	(9-21) (9-21)		
25	田窪まな美 (伯方高校)	2-0 ²		0 ^x -2 ²⁴	2-0 ⁴⁴	2-1	2
25	山岡 由季 (伯方高校)	(21-16) (21-8)		(8-21) (11-21)	(21-15) (21-16)		
43	高尾奈津紀 (今治北高校)	2-0 ²	2-0 ²		2-0 ⁴	3-0	1
43	箱崎 裕子 (今治北高校)	(21-12) (21-9)	(21-8) (21-11)		(21-8) (21-13)		
50	大澤真由美 (フレッシュ)	2-0 ²	0 ^x -2	0 ^x -2		1-2	3
50	黒木みゆき (フレッシュ)	(21-9) (21-6)	(15-21) (13-21)	(15-21) (13-21)			

4-C		山本 智子 村本 美香	西川有美子 村越 愛	月原 麻希 矢野 美希	勝-敗	順位
52	山本 智子 (弓削商船)		2-0 ⁵	2-0 ⁴⁵	2-0	1
52	村本 美香 (弓削商船)		(21-15) (21-9)	(21-19) (21-14)		
60	西川有美子 (フレッシュ)	0 ^x -2		2-1 ²⁵	1-1	2
60	村越 愛 (フレッシュ)	(15-21) (9-21)		(17-21) (21-15) (21-12)		
67	月原 麻希 (今治南高校)	0 ^x -2	1 ^x -2		0-2	3
67	矢野 美希 (今治南高校)	(19-21) (14-21)	(21-17) (15-21) (12-21)			

4-D		浅海 瑞穂 宗雪 弘子	辻田 真理 檜垣 里奈	川野 真奈 村上 侑	勝-敗	順位
75	あさみ みずほ (フレッシュ) 浅海 瑞穂	/	2-0 (21-10) (21-15)	0-2 ⁴⁶ (16-21) (9-21)	1-1	2
75	むねゆき ひろこ (フレッシュ) 宗雪 弘子					
76	つじた まり (今治北高校) 辻田 真理	0-2 ^x (16-21) (15-21)	/	0-2 ²⁶ (15-21) (19-21)	0-2	3
76	ひがま りな (今治北高校) 檜垣 里奈					
77	かわの まな (弓削商船) 川野 真奈	2-0 (21-16) (21-9)	2-0 (21-15) (21-19)	/	2-0	1
77	むらかみ ゆう (弓削商船) 村上 侑					

4-E		阿部菜々子 山本 亜衣	近藤 綾香 壺内 雅代	荻田 妙子 山本 優子	勝-敗	順位
80	あべ ななこ (伯方高校) 阿部菜々子	/	0-2 ⁷ (9-21) (10-21)	0-2 ⁴⁷ (7-21) (5-21)	0-2	3
80	やまもと あい (伯方高校) 山本 亜衣					
95	こんどう あやか (今治北高校) 近藤 綾香	2-0 (21-9) (21-10)	/	1-2 ²⁷ (21-18) (16-21)	1-1	2
95	つばうち まさよ (今治北高校) 壺内 雅代					
99	かりた たえこ (乃万クラブ) 荻田 妙子	2-0 (21-7) (21-5)	2-1 (18-21) (21-9) (21-10)	/	2-0	1
99	やまもと ゆうこ (乃万クラブ) 山本 優子					

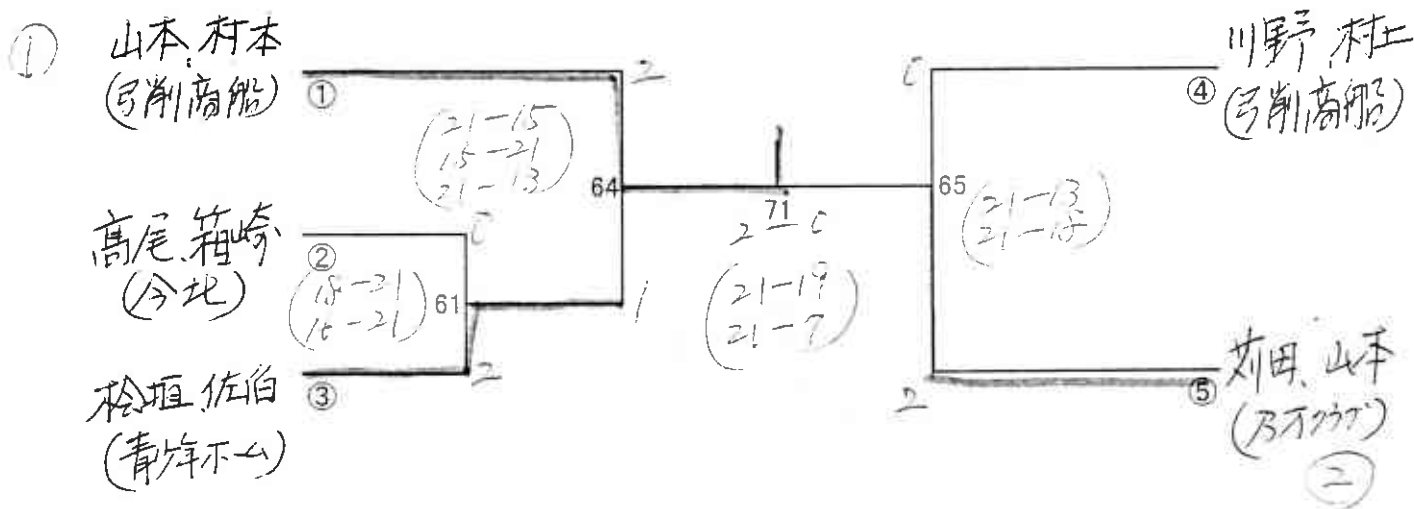

男子1部シングルス

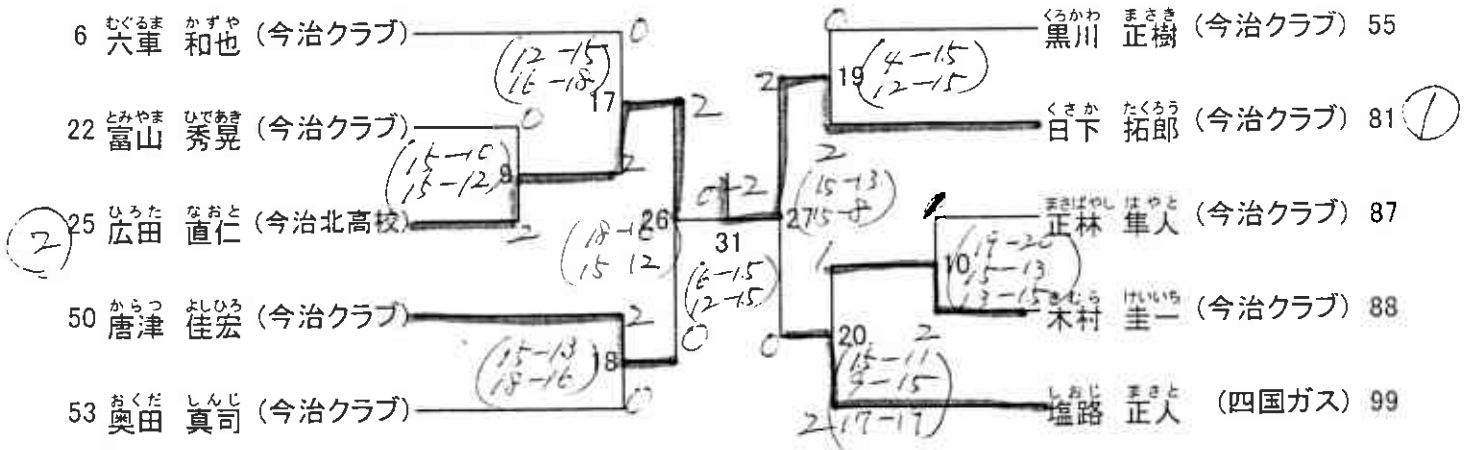

男子2部シングルス

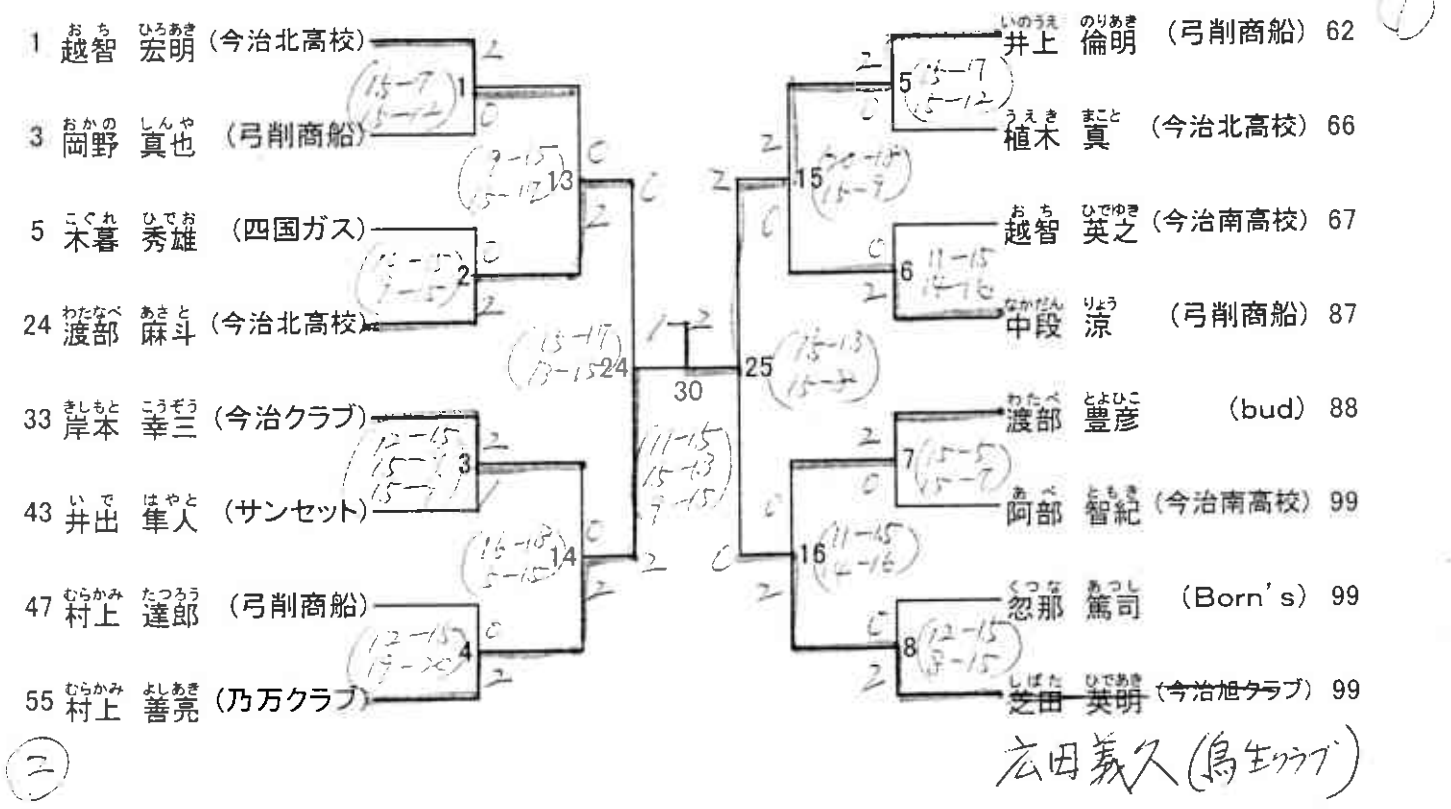

男子3部シングルス

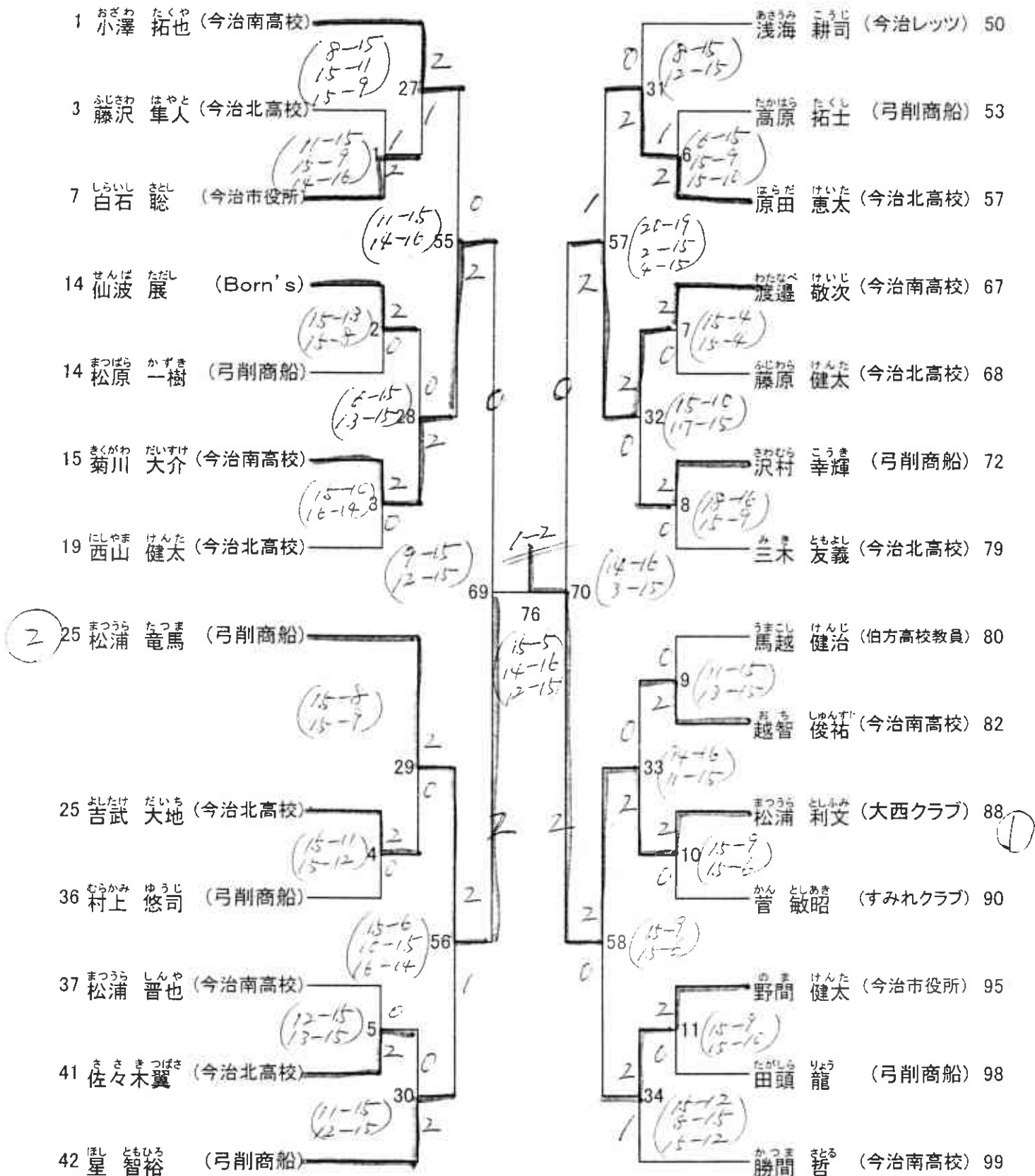

①

男子4部シングルス

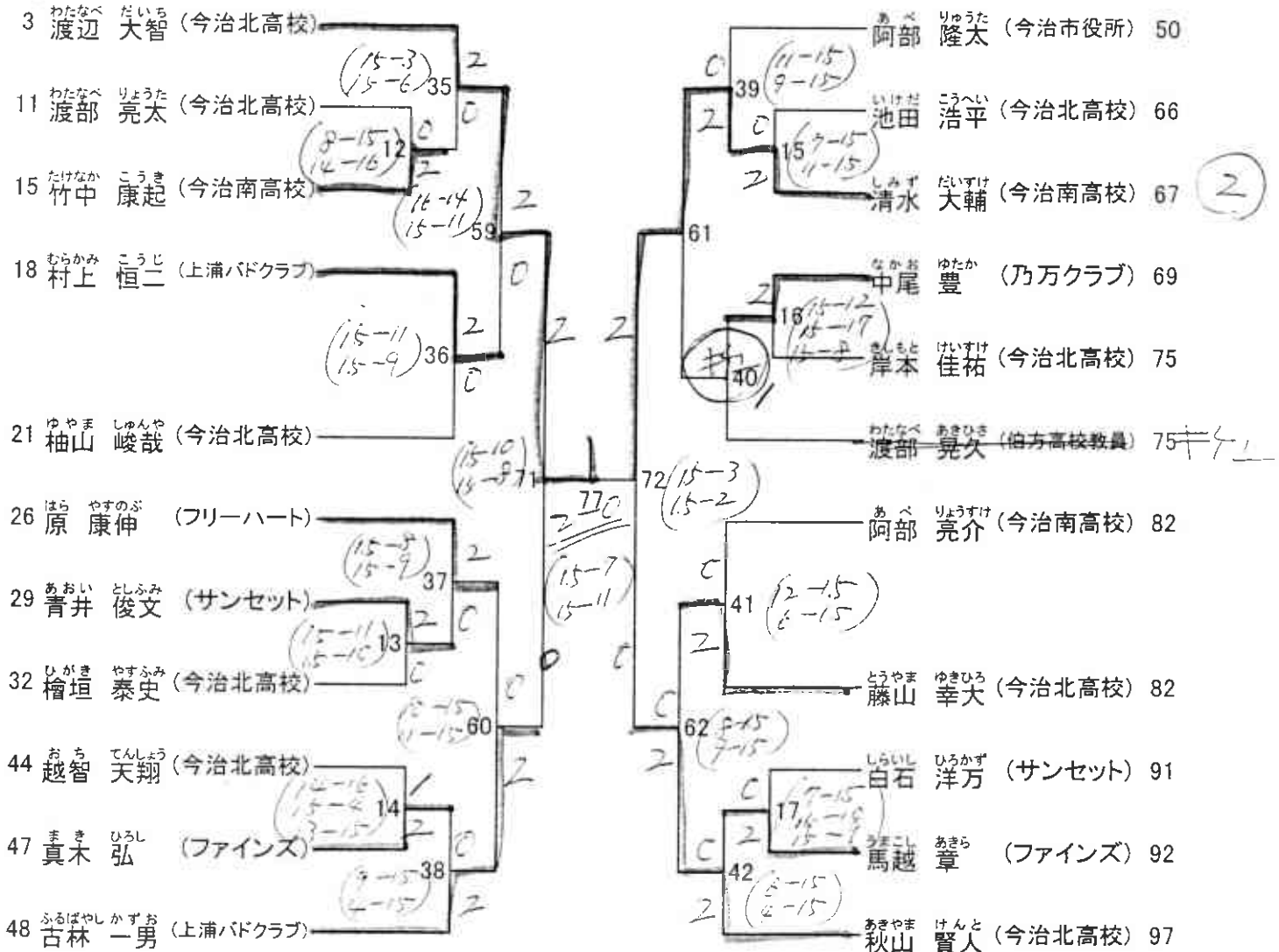

女子1部シングルス

	村上 真希	佐伯 美夏	西岡 亜実	勝-敗	順位
7 村上 真希 (弓削商船)	-	2-1 ² / ₁₂ (15-13) (14-16) (16-14)	2-0 ²⁹ (15-11) (15-10)	2-0	1
15 佐伯 美夏 (ファインズ)	1-2 (13-15) (16-14) (14-16)	-	1-2 ²³ (16-18) (15-7) (15-17)	0-2	3
77 西岡 亜実 (乃万クラブ)	0-2 (11-15) (10-75)	2-1 ⁹ (18-16) (9-15) (17-15)	-	1-1	2

女子2部シングルス

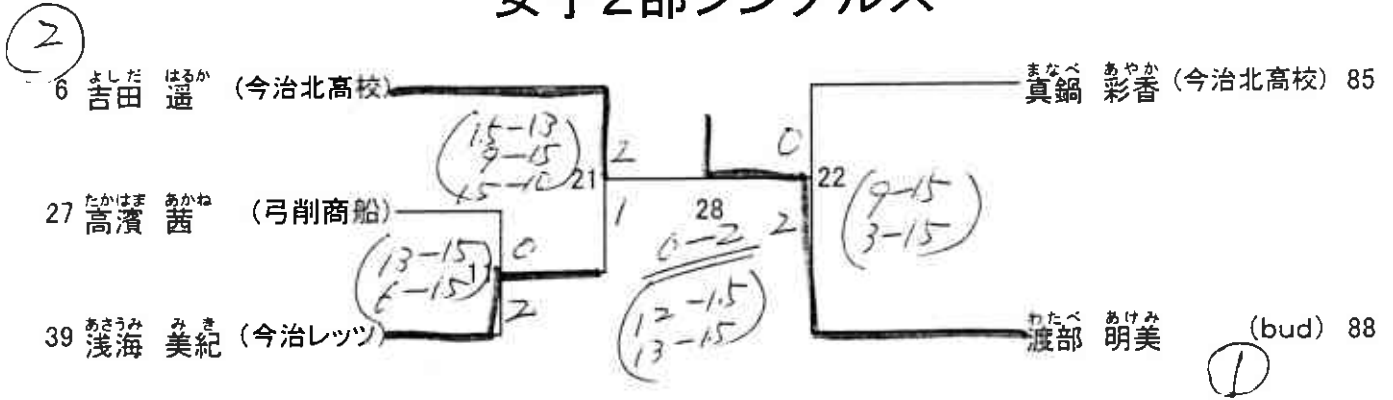

女子3部シングルス

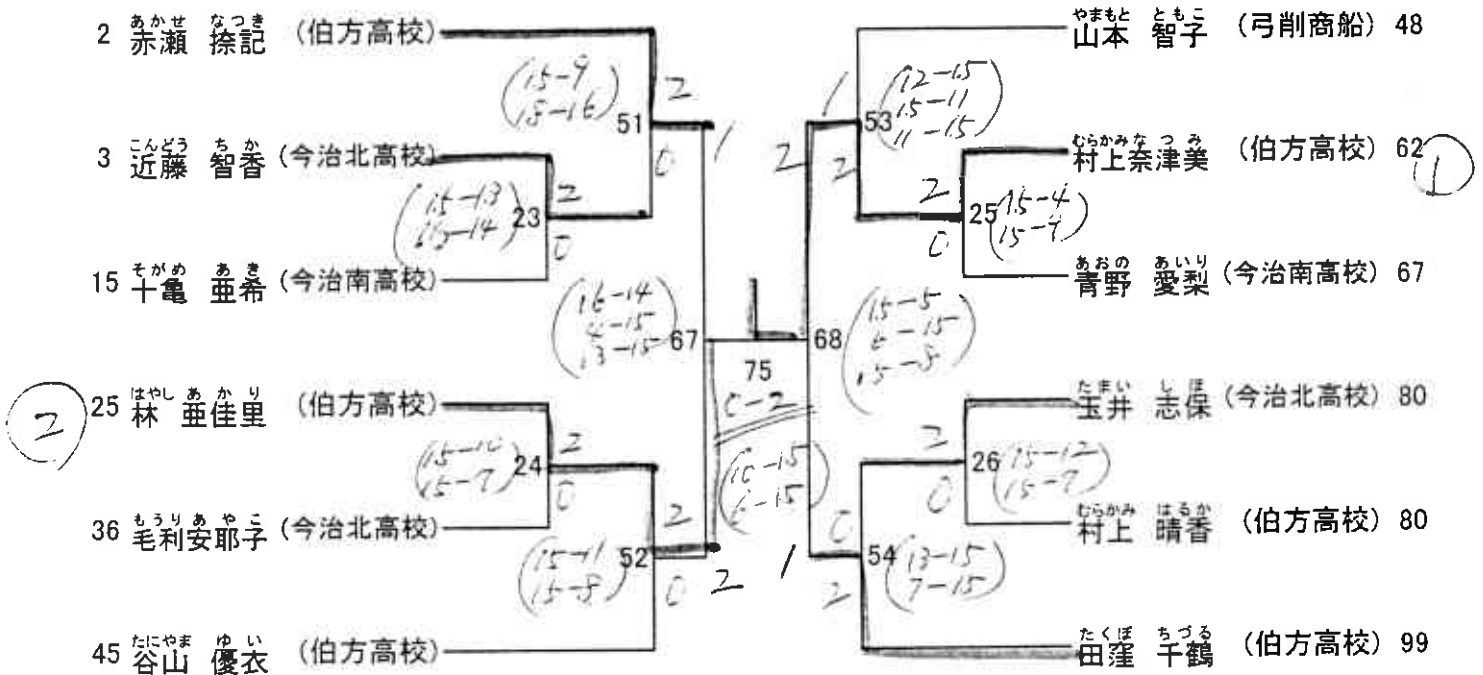

女子4部シングルス

