

# 男子1部 記録

① 40

1-A		宮内 則定	沖田 隼也	塩路 正人	佐田 眞作	勝-敗	順位
		田中 治	玉井 倫広	塩見 浩二	高本 健次		
宮内 則定	たまたん		0 17	0 71	0 44	3-0	1
田中 治	タダノ		21-17	21-12	21-7		
沖田 隼也	北条クラブ	X		X 45	0 72	1-2	3
玉井 倫広	北条クラブ	17-21		6-21	21-16		
塩路 正人	四国ガス	X	0		0 18	2-1	2
塩見 浩二	今治クラブ	12-21	21-6		21-5		
佐田 眞作	13バード	X	X	X 21		0-3	4
高本 健次	13バード	14-21	7-21	5-21			

30

1-B		吉崎 雅士	乗松 徹	中久保吉紀	山田 拓	勝-敗	順位
		上沖 大介	茅原 史斗	北原 隼人	佐伯 英樹		
吉崎 雅士	松井クラブ		0 19	0 73	0 46	3-0	1
上沖 大介	松井クラブ		21-14	21-16	21-15		
乗松 徹	S. F. C.	X		X 47	X 74	0-3	4
茅原 史斗	S. F. C.	14-21		9-21	12-4		
中久保吉紀	北条クラブ	X	0		0 20	2-1	2
北原 隼人	パチコイ!	16-21	21-9		21-15		
山田 拓	たまたん	X	0	X 21		1-2	3
佐伯 英樹	たまたん	15-21	21-12	15-21			

10

1-C		高橋 茂樹	山極 正夫	黒川 正樹	勝-敗	順位
		曾我部大輔	香川 幸夫	三浦周一郎		
高橋 茂樹	ねっといん		X 21	X 75	0-2	2
曾我部大輔	ねっといん		12-21	15-21		
山極 正夫	菊本同好会			X 48	1-1	3
香川 幸夫	一宮	21-12		16-21		
黒川 正樹	今治クラブ	0	0		2-0	1
三浦周一郎	今治クラブ	21-15	21-16			

20

② 0

1-D		富山 秀晃	原 大介	金浦 新吾	勝-敗	順位
		野中 雄樹	植田 裕介	日下 拓郎		
富山 秀晃	松井クラブ		0 22	X 76	1-1	2
野中 雄樹	松井クラブ		23-20	16-21		
原 大介	一宮	X		X 49	0-2	3
植田 裕介	一宮	20-23		10-21		
金浦 新吾	チームレオ	0	0		2-0	1
日下 拓郎	今治クラブ	21-16	21-10			

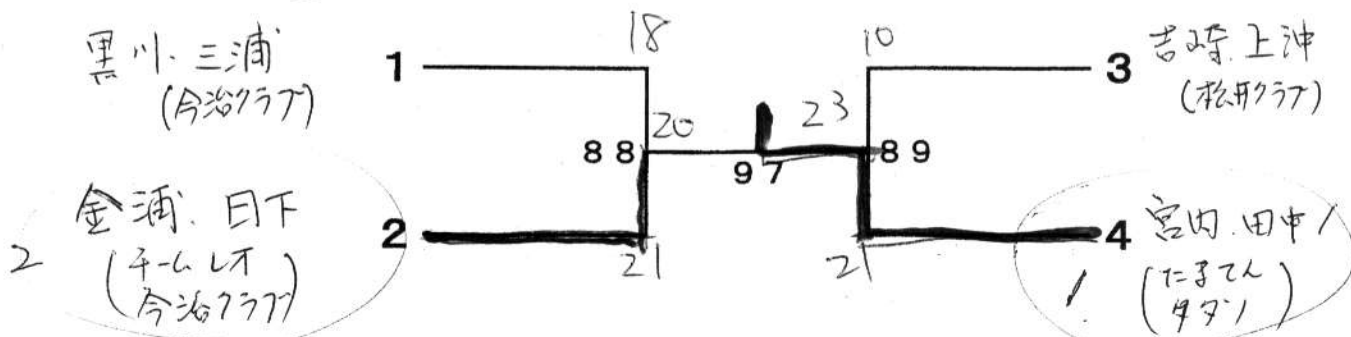

# 男子2部

2-A		白石 浩伸 御堂 裕一	宇野 和彦 三宅 嘉紀	渡部 正弘 安陪 貴之	土居 一成 細川 明秀	勝-敗	順位
白石 浩伸	吉備男子	/	X 1	X 55	X 28	0-3	4
御堂 裕一	吉備男子		13-21	12-21	11-21		
宇野 和彦	れいんぼう。		O	O 29	X 56	2-1	2
三宅 嘉紀	れいんぼう。		21-13	21-9	8-21		
渡部 正弘	げるげクラブ		O	X 9-21	X 2	1-2	3
安陪 貴之	げるげクラブ		21-12		11-21		
土居 一成	赤岡体協		O	O	O	3-0	1
細川 明秀	山田クラブ		21-11	21-8	21-11		

2-B		徳本 拓 田中 裕樹	岡野 利通 福岡 章夫	矢野 聖 矢野 和也	勝-敗	順位
徳本 拓	雄郡クラブ	/	O 3	O 57	2-0	1
田中 裕樹	原印刷		21-14	21-8		
岡野 利通	Diosy		X	O 30	1-1	2
福岡 章夫	Diosy		14-21	23-20		
矢野 聖	今治南高		X	X	0-2	3
矢野 和也	今治南高		8-21	20-23		

2-C		浜田 和孝 村上 哲一	三好 義一 永井 勝義	渡部 拓海 中野 孝浩	勝-敗	順位
浜田 和孝	垣生クラブ	/	X 4	O 58	1-1	2
村上 哲一	垣生クラブ		15-21	21-11		
三好 義一	club BB		O	O 31	2-0	1
永井 勝義	club BB		21-15	21-12		
渡部 拓海	今治工業高		X	X	0-2	3
中野 孝浩	今治工業高		11-21	12-21		

2-D		頼谷 一成 橋本 篤始	白石 輝義 新宮 正寛	越智 広成 森 優希	勝-敗	順位
頼谷 一成	club BB	/	X 5	O 59	1-1	2
橋本 篤始	club BB		9-21	21-2		
白石 輝義	菊本同好会		O	O 32	2-0	1
新宮 正寛	菊本同好会		21-9	21-0		
越智 広成	今治工業高		X	X	0-2	3
森 優希	今治工業高		2-21	0-21		

2-E		野間 信洋 青井 博之	池田 峻佑 山首 孝	奥田 亨 國元 彰宏	勝-敗	順位
野間 信洋	雄郡クラブ	/	X 6	X 60	0-2	3
青井 博之	雄郡クラブ		18-21	16-21		
池田 峻佑	大洲クラブ		O	X 33	1-1	2
山首 孝	大洲クラブ		21-18	9-21		
奥田 亨	愛翔会		O	O	2-0	1
國元 彰宏	愛翔会		21-16	21-9		

# 記録

2-F		久保 純二	寺村 孝	森 将太	勝-敗	順位
		野本 健司	成田 俊幸	中津慎太郎		
久保 純二	21 POUND	/	○ 7	○ 61	2-0	1
野本 健司	21 POUND		21-15	21-10		
寺村 孝	山田クラブ	/	15-X	○ 34	1-1	2
成田 俊幸	赤岡体協			23-20		
森 将太	今治工業高	/	X	○	0-2	3
中津慎太郎	今治工業高		10-21			

2-G		町田 敬	岡 耕司	芝田 英明	勝-敗	順位
		石井 健一	加賀山大輔	八木 誠二		
町田 敬	チームレオ	/	○ 8	X 62	1-1	3
石井 健一	チームレオ		21-17	1-21		
岡 耕司	FDクラブ	/	17-X	○ 35	1-1	2
加賀山大輔	FDクラブ			21-15		
芝田 英明	今治旭クラブ	/	○	X	1-1	1
八木 誠二	波方クラブ		21-1			

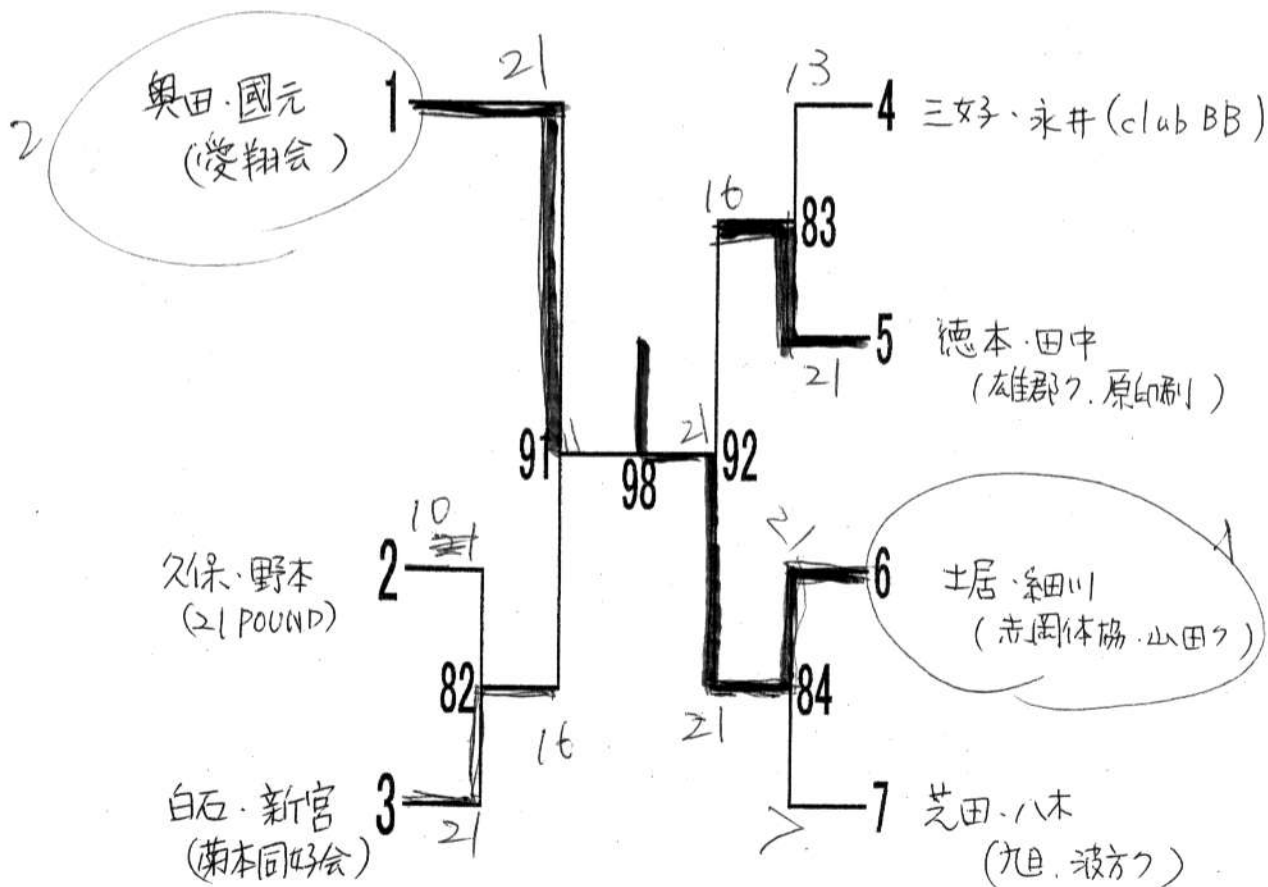

# 男子3部

3-A		高橋 秀幸	緒方 俊秀	正林 基樹	山崎 勇	勝-敗	順位
		門田 正志	伊東慶太郎	長井 寛晃	山本 雅俊		
高橋 秀幸	S. F. C.	/	X 1	0 79	0 40	2-1	2
門田 正志	S. F. C.		17-21	21-18	21-6		
緒方 俊秀	愛翔会		0	0 41	0 80	3-0	1
伊東慶太郎	愛翔会		21-17	21-18	21-9		
正林 基樹	今治北高		X	X	0 2	1-2	3
長井 寛晃	今治北高		18-21	18-21	21-7		
山崎 勇	今治工業高	X	X	X	0-3	4	
山本 雅俊	今治工業高	6-21	9-21	7-21			

3-B		石井 三郎	堀井 浩	岸本 幸三	藤原 卓	勝-敗	順位
		有田 誠司	柚山 治	森平 明宏	二宮 彰久		
石井 三郎	TKB	/	X 3	X 81	0 42	1-2	3
有田 誠司	TKB		11-21	2-21	21-14		
堀井 浩	ドンキホーテ		0	X 43	0 82	2-1	2
柚山 治	ドンキホーテ		21-11	11-21	21-11		
岸本 幸三	今治クラブ		0	0	0 4	3-0	1
森平 明宏	今治クラブ		21-2	21-11	21-0		
藤原 卓	今治工業高	X	X	X	0-3	4	
二宮 彰久	今治工業高	14-21	11-21	0-21			

3-C		玉井 謙二	井原 祐弥	越智 浩記	勝-敗	順位
		田村 泰寛	長野 佳嗣	滝本 恒輝		
玉井 謙二	松山市役所	/	0 5	0 83	2-0	1
田村 泰寛	松山市役所		21-6	21-3		
井原 祐弥	今治北高		X	0 44	1-1	2
長野 佳嗣	今治北高		6-21	21-18		
越智 浩記	今治工業高		X	X	0-2	3
滝本 恒輝	今治工業高		3-21	18-21		

3-D		鬼塚 康裕	宇高 一弘	高宮 陽司	勝-敗	順位
		大竹 義一	大内 康裕	越智 大貴		
鬼塚 康裕	T. I. E	/	0 6	X 84	1-1	1
大竹 義一	T. I. E		21-9	18-21		
宇高 一弘	朝倉羽球会		X	0 45	1-1	3
大内 康裕	朝倉羽球会		9-21	21-14		
高宮 陽司	今治南高		0	X	1-1	2
越智 大貴	今治南高		21-18	14-21		

39-30 +9  
30-35 -5  
35-39 -4

3-E		川上 望	檜垣 政志	首藤 健吾	勝-敗	順位
		安岡 啓一	木暮 秀雄	田窪 隼人		
川上 望	山田クラブ	/	0 7	X 85	1-1	2
安岡 啓一	赤岡体協		21-18	18-21		
檜垣 政志	フリーハートのま		X	0 46	1-1	1
木暮 秀雄	四国ガス		18-21	21-10		
首藤 健吾	朝倉羽球会		0	X	1-1	3
田窪 隼人	朝倉羽球会		21-18	10-21		

39-39 ±0  
39-31 +8  
31-39 -8



# 記録

10/10

3-F		渡部 齋 森田 照孝	青野 睦夫 大畑 明律	井村 優介 曾我部 遼	勝-敗	順位
渡部 齋	松山バドミントン愛好会	/	0 8 21-15	0 86 21-6	2-0	1
森田 照孝	松山バドミントン愛好会					
青野 睦夫	今治南高教員	X 15-21	/	0 47 21-6	1-1	2
大畑 明律	今治南高教員					
井村 優介	朝倉羽球会	X	X 6-21	/	0-2	3
曾我部 遼	朝倉羽球会					

山内 智裕

7/10

3-G		近藤 慎 南部 和誉	羽藤 公二 井出 隼人	杉山 将 古賀 英和	勝-敗	順位
近藤 慎	ドンキホーテ	/	0 9 21-10	0 87 21-0	2-0	1
南部 和誉	ドンキホーテ					
羽藤 公二	げるげクラブ	X 10-21	/	0 48 21-5	1-1	2
井出 隼人	げるげクラブ					
杉山 将	朝倉羽球会	X	X 5-21	/	0-2	3
古賀 英和	朝倉羽球会					

8/10

3-H		中塚 和孝 岡田 陽佐	白石 翔一 川又 友彰	山崎 一平 菅 剛徳	勝-敗	順位
中塚 和孝	TKB	/	0 10 21-10	0 88 21-13	2-0	1
岡田 陽佐	TKB					
白石 翔一	今治北高	X 10-21	/	0 49 21-17	1-1	2
川又 友彰	今治北高					
山崎 一平	今治工業高	X	X 17-21	/	0-2	3
菅 剛徳	今治工業高					

5/30

3-I		梶原 直司 山岡 佳則	西原 亮 尾崎 純嗣	津国 洋文 松浦 利文	勝-敗	順位
梶原 直司	北条クラブ	/	0 11 21-5	0 89 21-13	2-0	1
山岡 佳則	北条クラブ					
西原 亮	今治北高	X 5-21	/	X 50 6-21	0-2	3
尾崎 純嗣	今治北高					
津国 洋文	鳥生クラブ	X	0 6 21-6	/	1-1	2
松浦 利文	鳥生クラブ					

1/10

3-J		竹本 篤史 豊田 武	越智 勇司 忽那 篤司	阿部 和也 井出 祐也	勝-敗	順位
竹本 篤史	雄郡クラブ	/	X 12 11-21	0 90 21-6	1-1	2
豊田 武	雄郡クラブ					
越智 勇司	Born's	0 21-11	/	0 51 21-14	2-0	1
忽那 篤司	Born's					
阿部 和也	朝倉羽球会	X	X 6-21	/	0-2	3
井出 祐也	朝倉羽球会					

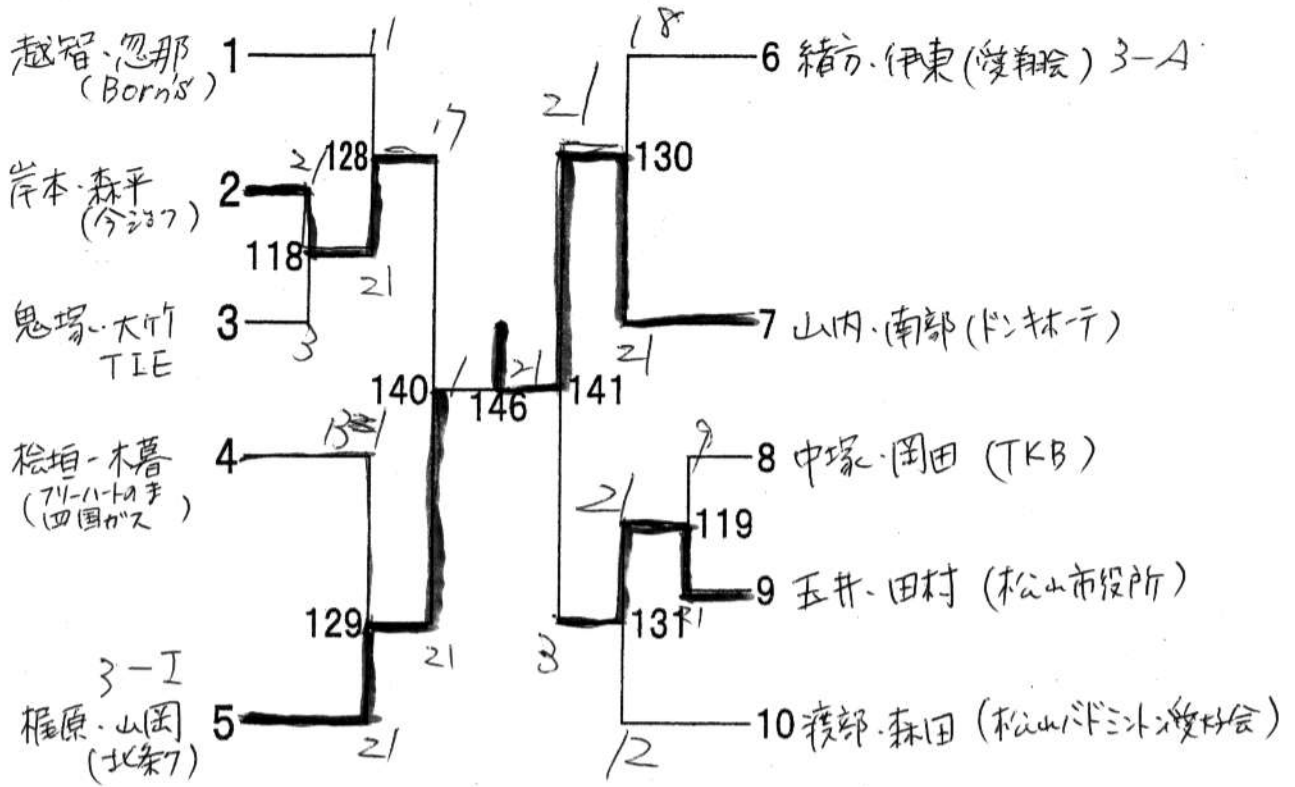

### 男子4部

4-A		越智 宏明 竹内 裕人	友居 卓史 篠塚 淳彦	寺川 正一 西田慎太郎	渡邊 元喜 新居田和也	勝-敗	順位
越智 宏明	今治北高		x 24	o 102	o 63		
竹内 裕人	今治北高		9-21	21-19	21-18	2-1	2
友居 卓史	Begin'S	o		o 64	o 103		
篠塚 淳彦	Begin'S	21-9		21-13	21-2	3-0	1
寺川 正一	みのり	x	x		o 25		
西田慎太郎	みのり	19-21	13-21		21-12	1-2	3
渡邊 元喜	今治南高	x	x	x			
新居田和也	今治南高	18-21	2-21	12-21		0-3	4

4-B		上里 裕幸 阿部 卓也	小原 功 村上 周司	福田 明彦 三原 荘司	勝-敗	順位
上里 裕幸	今治北高		o 26	x 104		
阿部 卓也	今治北高		21-17	8-21	1-1	2
小原 功	Diosy	x		x 65		
村上 周司	Diosy	17-21		5-21	0-2	3
福田 明彦	川之江クラブ	o	o			
三原 荘司	川之江クラブ	21-8	21-5		2-0	1

4-C		和田 智臣 多田羅広行	立岡 浩貴 矢原 翔太	田中 謙三 山本 修二	勝-敗	順位
和田 智臣	T.I.E		o 27	x 105		
多田羅広行	T.I.E		21-11	6-21	1-1	2
立岡 浩貴	今治工業高	x		x 66		
矢原 翔太	今治工業高	11-21		3-21	0-2	3
田中 謙三	山田クラブ	o	o			
山本 修二	山田クラブ	21-6	21-7		2-0	1

# 記録

29

4-D		佐野 敏郎	壺内 龍一	古林 一男	勝-敗	順位
		梶野 貴博	石川総一郎	古林 大亮		
佐野 敏郎	T.I.E	/	0 28	106	2-0	1
梶野 貴博	T.I.E		21-12	14-21		
壺内 龍一	今治北高	X	/	X 67	0-2	3
石川総一郎	今治北高	12-21		10-21		
古林 一男	青少年ホーム	X	0	/	1-1	2
古林 大亮	青少年ホーム	14-21	21-10			

30

4-E		阿部 智紀	湯上 和幸	植木 真	勝-敗	順位
		井手 寛章	正岡 輝彦	矢野 翔平		
阿部 智紀	今治南高	/	X 29	0 107	1-1	2
井手 寛章	今治南高		14-21	21-15		
湯上 和幸	FDクラブ	0	/	0 68	2-0	1
正岡 輝彦	FDクラブ	21-14		21-5		
植木 真	今治北高	X	X	/	0-2	3
矢野 翔平	今治北高	15-21	5-21			

70

4-F		大沢 智也	石丸 元	下村 健太	勝-敗	順位
		向井 智大	大西 正和	白石 拓也		
大沢 智也	朝倉羽球会	/	0 30	X 108	1-1	2
向井 智大	朝倉羽球会		21-8	19-21		
石丸 元	みのり	X	/	X 69	0-2	3
大西 正和	みのり	8-21		5-21		
下村 健太	今治南高	0	0	/	2-0	1
白石 拓也	今治南高	21-19	21-5			

40

4-G		戒田 聡	山本 大貴	篠原 義久	勝-敗	順位
		篠原 拓矢	松尾 功平	村上 拓史		
戒田 聡	青少年ホーム	/	0 31	109	1-1	2
篠原 拓矢	青少年ホーム		21-4	21-21		
山本 大貴	今治南高	X	/	X 70	0-2	3
松尾 功平	今治南高	4-21		4-21		
篠原 義久	こぶゆか	0	0	/	2-0	1
村上 拓史	こぶゆか	21-5	21-4			

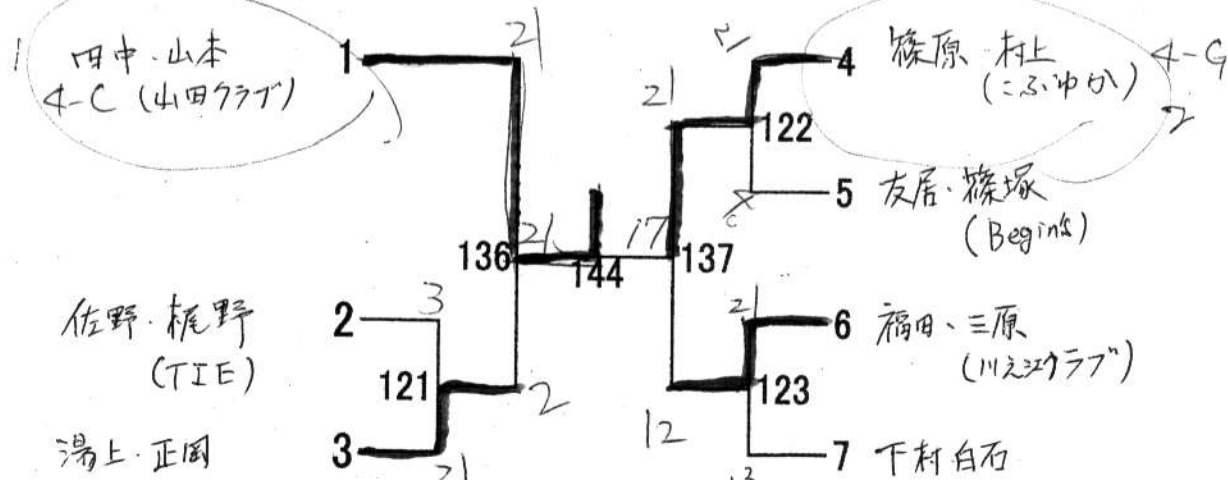

# 女子1部

1-A		岡島 直子	沖野 智子	谷口 和美	勝-敗	順位	
		石田 ユミ	土屋 千晶	日下 光子			
岡島 直子	club BB	/	○ 23	× 77	1-1	2	
石田 ユミ	club BB		23-22	7-21			
沖野 智子	北条クラブ		× 22-23	/	× 50	0-2	3
土屋 千晶	北条クラブ				7-21		
谷口 和美	チームレオ		○	○	/	2-0	1
日下 光子	今治クラブ	21-7	21-7				

1-B		菅野 早苗	渡辺 奈々	和田守美佐江	勝-敗	順位	
		松浦 祐子	岡田 佳子	國和 千歳			
菅野 早苗	松山市民クラブ	/	○ 24	○ 78	2-0	1	
松浦 祐子	松山市民クラブ		21-8	21-3			
渡辺 奈々	チームハルトノ		× 8-21	/	× 51	0-2	3
岡田 佳子	チームハルトノ				11-21		
和田守美佐江	松山レディース		×	○	/	1-1	2
國和 千歳	松山レディース	5-21	21-11				

1-C		谷本千登生	薦田あかね	藤田伊津子	勝-敗	順位	
		岡本富貴子	佐藤 紫	金浦 ルミ			
谷本千登生	松山レディース	/	○ 25	× 79	1-1	2	
岡本富貴子	松山レディース		21-17	9-21			
薦田あかね	チームブローウィン		× 17-21	/	× 52	0-2	3
佐藤 紫	B.C Fight				10-21		
藤田伊津子	チームレオ		○	○	/	2-0	1
金浦 ルミ	チームレオ	21-9	21-10				

1-D		兵頭 裕子	萩森早百合	芝田 典子	勝-敗	順位	
		高岡みゆき	三好みどり	井上 美智			
兵頭 裕子	チームレオ	/	○ 26	○ 80	2-0	1	
高岡みゆき	チームレオ		21-19	-			
萩森早百合	松山レディース		× 19-21	/	○ 53	1-1	2
三好みどり	松山レディース				21-10		
芝田 典子	今治旭クラブ		+	×	/	0-2	3
井上 美智	VFC	-	10-21				

1-E		赤松 正美	福田由紀江	三好 敦子	勝-敗	順位	
		岡野 佳奈	小山 秀子	近藤菜穂子			
赤松 正美	チームレオ	/	○ 27	○ 81	2-0	1	
岡野 佳奈	チームレオ		21-6	21-6			
福田由紀江	エース松山		× 6-21	/	○ 54	1-1	2
小山 秀子	チームマドンナ				21-19		
三好 敦子	松山市民クラブ		×	×	/	0-2	3
近藤菜穂子	鳥生クラブ	6-21	19-21				



# 記録

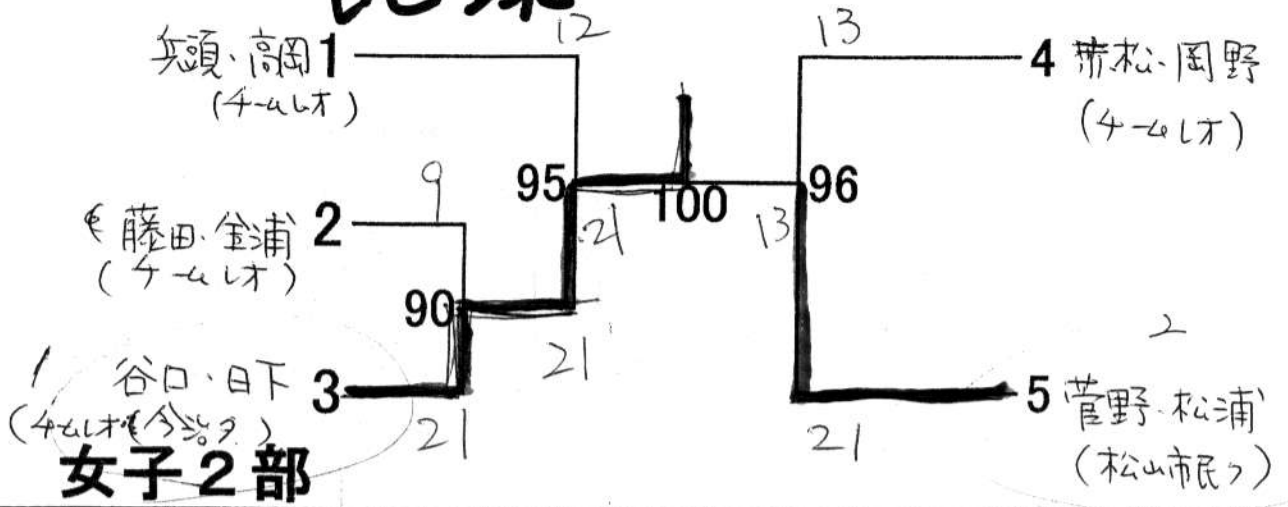

## 女子2部

2-A		内田和嘉子 山崎 千鶴	帆足すま子 熊野 裕美	山田 昌代 西森小祐加	西岡 亜実 盛山 美樹	勝-敗	順位
内田和嘉子	マーガレット	/	X 9	O 63	O 36	2-1	2
山崎 千鶴	マーガレット		5-21	21-10	21-8		
帆足すま子	松山レディース	O	/	O 37	O 64	3-0	1
熊野 裕美	松山レディース	21-5		21-12	21-8		
山田 昌代	たまたん	X	X	/	X 10	0-3	4
西森小祐加	たまたん	10-21	12-21		6-21		
西岡 亜実	今治旭クラブ	X	X	O	/	1-2	3
盛山 美樹	今治旭クラブ	8-21	8-21	21-6			

2-B		田坂久美子 高橋千枝子	有村 智恵 佐伯 美夏	大森智賀子 井手 光恵	勝-敗	順位
田坂久美子	れいんぼう。	/	X 11	X 65	0-2	3
高橋千枝子	れいんぼう。		9-21	14-21		
有村 智恵	B. C Fight	O	/	X 38	1-1	2
佐伯 美夏	B. C Fight	21-9		18-21		
大森智賀子	BCウィングス	O	O	/	2-0	1
井手 光恵	BCウィングス	21-14	21-18			

2-C		高橋三保子 植田 美佳	宮田佐代子 堀内 信代	田鍋 雅子 青井 優子	勝-敗	順位
高橋三保子	イーグル	/	X 12	X 66	0-2	3
植田 美佳	一宮		8-21	12-21		
宮田佐代子	チームマドンナ	O	/	X 39	1-1	2
堀内 信代	チームマドンナ	21-8		19-21		
田鍋 雅子	鳥生クラブ	O	O	/	2-0	1
青井 優子	鳥生クラブ	21-12	21-19			

2-D		渡辺永吏子 井上 美砂	反田 弘美 山田 千歳	石川 智世 渡部 明美	勝-敗	順位
渡辺永吏子	チームマドンナ	/	O 13	O 67	2-0	1
井上 美砂	友輪クラブ		21-4	23-22		
反田 弘美	松山市民クラブ	X	/	X 40	0-2	3
山田 千歳	松山市民クラブ	4-21		16-21		
石川 智世	ファインズ	X	O	/	1-1	2
渡部 明美	ファインズ	22-23	21-16			

2-E		古田富美子 垣内 洋子	井上 美春 藤本 咲子	宮岡美由紀 田辺 淳子	勝-敗	順位
古田富美子	友輪クラブ	/	X 14	X 68	0-2	3
垣内 洋子	友輪クラブ		3-21	19-21		
井上 美春	ファインズ	0 21-3	/	X 41	1-1	2
藤本 咲子	ファインズ			16-21		
宮岡美由紀	北条クラブ	0 21-19	0 21-16	/	2-0	1
田辺 淳子	たまたん					

2-F		小田美智代 町田 浩美	岩崎 則子 鈴木知恵子	村越 泉 脇田由紀子	勝-敗	順位
小田美智代	チームマドンナ	/	X 15	Q 69	1-1	2
町田 浩美	チームマドンナ		7-21	21-13		
岩崎 則子	イーグル	0 21-7	/	Q 42	2-0	1
鈴木知恵子	イーグル			21-6		
村越 泉	フリーハートのま	X 13-21	X 6-21	/	0-2	3
脇田由紀子	フリーハートのま					

2-G		大谷 優子 菊川美代子	宗次 英子 鈴木 万利	三好 光代 亀松貴久美	勝-敗	順位
大谷 優子	Born's	/	Q 16	Q 70	2-0	1
菊川美代子	Born's		21-7	21-6		
宗次 英子	川之江クラブ	X 7-21	/	X 43	0-2	3
鈴木 万利	川之江クラブ			12-21		
三好 光代	club BB	X 6-21	0 21-12	/	1-1	2
亀松貴久美	三浦工業					

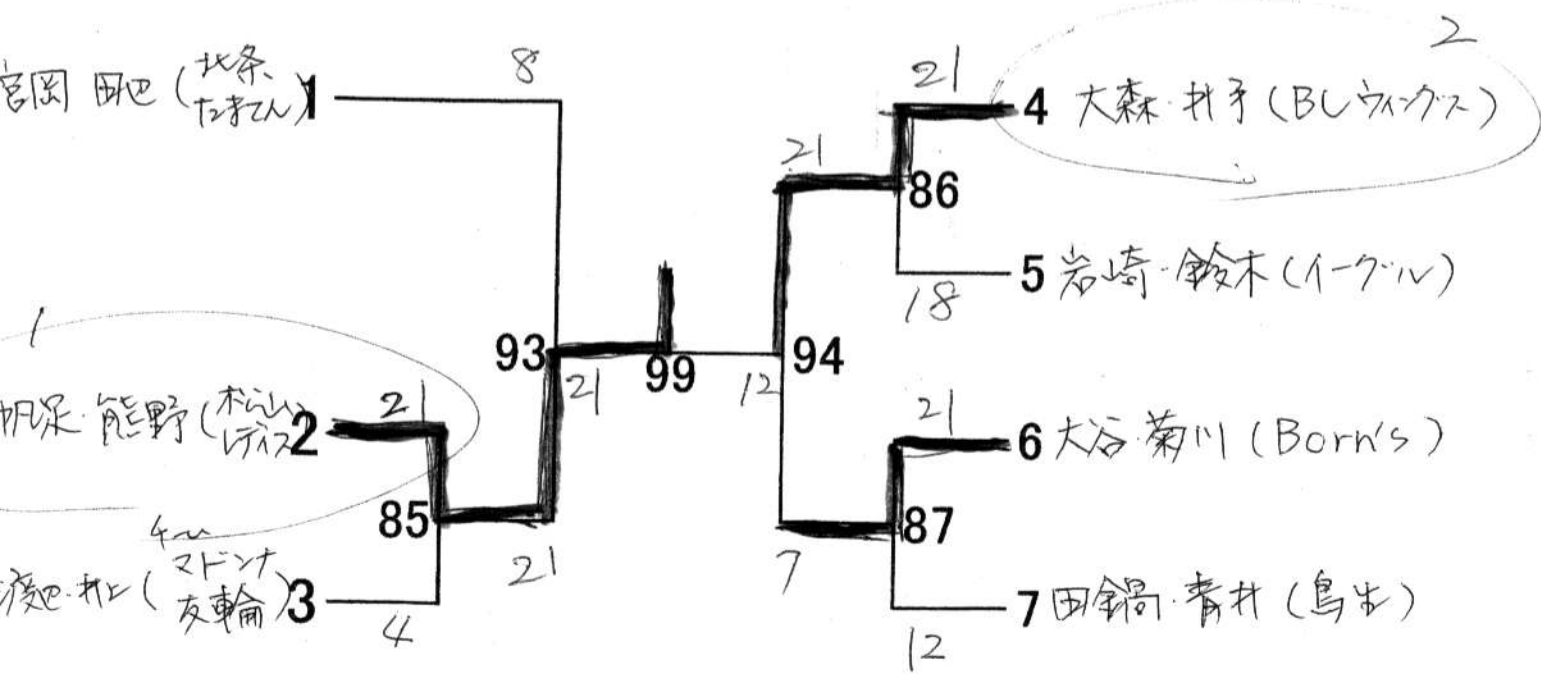

# 女子3部

# 記録

3-A		青野 加純 岩本 美紀	石丸 友子 丸山 晃代	石崎 有瀚 草薙 百江	勝-敗	順位
青野 加純	Born's	/	0 32	X 110	1-1	2
岩本 美紀	Born's		21-13	18-21		
石丸 友子	今治北高	13-21	/	X 71	0-2	3
丸山 晃代	今治北高			6-21		
石崎 有瀚	マーガレット	0	0	/	2-0	1
草薙 百江	マーガレット	21-18	21-6			

3-B		杉山阿希子 野間佳奈美	中野 久子 中屋 敏子	藤田 玲奈 穂積 寿子	勝-敗	順位
杉山阿希子	今治南高	/	X 33	X 111	0-2	3
野間佳奈美	今治南高		5-21	7-21		
中野 久子	松山市民クラブ	0	/	0 72	2-0	1
中屋 敏子	松山市民クラブ	21-5		21-10		
藤田 玲奈	大洲クラブ	0	X	/	1-1	2
穂積 寿子	大洲クラブ	21-7	10-21			

3-C		白石ゆかり 越智 早月	原 綾香 苅田 彩	田中やす子 阿部 和子	勝-敗	順位
白石ゆかり	BCウィングス	/	0 34	X 112	1-1	2
越智 早月	BCウィングス		21-18	21-15		
原 綾香	今治北高	18-21	/	X 73	0-2	3
苅田 彩	今治北高			11-21		
田中やす子	B.C Fight	0	0	/	2-0	1
阿部 和子	松山市民クラブ	21-15	21-11			

3-D		越智美紀子 越智 真理	清水早登里 近藤恵美子	菅 優子 小西 万里	勝-敗	順位
越智美紀子	今治南高	/	X 35	X 113	0-2	3
越智 真理	今治南高		1-21	4-21		
清水早登里	ホワイト	0	/	0 74	2-0	1
近藤恵美子	ホワイト	21-1		21-4		
菅 優子	大西クラブ	0	X	/	1-1	2
小西 万里	大西クラブ	21-4	4-21			

3-E		大森 祐子 堤 佳世	藤本 裕子 村上可奈子	堀田 好江 岡部 真樹	勝-敗	順位
大森 祐子	松山市民クラブ	/	0 36	X 114	1-1	1
堤 佳世	松山市民クラブ		21-11	16-21		
藤本 裕子	フリーハートのま	11-21	/	0 75	1-1	3
村上可奈子	フリーハートのま			23-20		
堀田 好江	ドンキホーテ	0	X	/	1-1	2
岡部 真樹	ドンキホーテ	21-16	20-23			

3-F		服部真由美 雲峰 尚子	藤本 茜 小川 千尋	戸梶 小夜 松本 泰子	勝-敗	順位
服部真由美	effort		0 37	0 115	2-0	1
雲峰 尚子	ジェットドリーム		21-4	21-17		
藤本 茜	今治南高	X-21		0 76	1-1	2
小川 千尋	今治南高			21-11		
戸梶 小夜	BCウイングス	X	X		0-2	3
松本 泰子	今治すみれ	17-21	11-21			

3-G		石丸 裕子 長井 彩佳	中谷裕美子 佐々木洵子	日根野美華 古本 裕子	勝-敗	順位
石丸 裕子	今治北高		X 38	X 116	0-2	3
長井 彩佳	今治北高		6-21	8-21		
中谷裕美子	友輪クラブ	0		0 77	2-0	1
佐々木洵子	友輪クラブ	21-6		21-11		
日根野美華	今治すみれ	0	X		1-1	2
古本 裕子	今治すみれ	21-8	11-21			

3-H		石丸 久美 谷田 ゆき	村上 博子 村上 美春	小林 秀子 石川千寿子	勝-敗	順位
石丸 久美	グレーブ		X 39	X 117	0-2	3
谷田 ゆき	グレーブ		6-21	13-21		
村上 博子	BCウイングス	0		X 78	1-1	2
村上 美春	BCウイングス	21-6		8-21		
小林 秀子	ホワイト	0	0		2-0	1
石川千寿子	ホワイト	21-13	21-8			

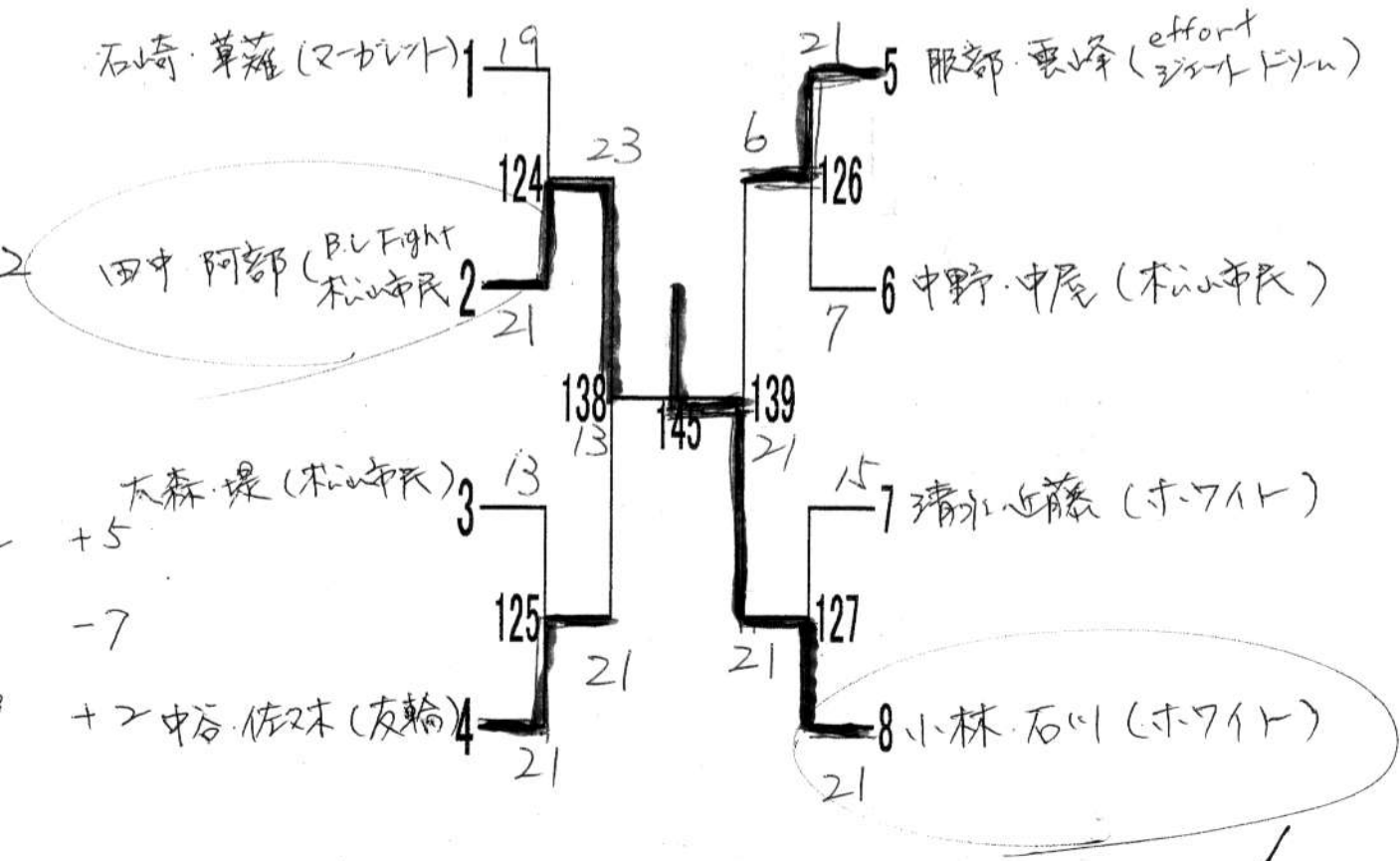



# 女子4部

# 記録

4-A		光藤 恵美	寺川 幸子	山岡美貴子	福田 聖子	勝-敗	順位
		古川 恵奈	二宮 恭子	阿部美紗江	石川 明美		
光藤 恵美	今治南高	/	0 13	X 91	X 52	1-2	
古川 恵奈	今治南高		21-19	2-21	15-21		
寺川 幸子	みのり		X	X 53	X 92	0-3	
二宮 恭子	みのり		19-21	11-21	8-21		
山岡美貴子	今治北高		0	0	0 14	3-0	1
阿部美紗江	今治北高		21-2	21-11	21-17		
福田 聖子	川之江クラブ	0	0	X	2-1		
石川 明美	川之江クラブ	21-15	21-8	17-21			

4-B		渡部 智子	長谷 美佐	清水 彩子	小島佳代子	勝-敗	順位
		田中 沙織	永井佐知子	鴨崎 紋	赤根川真由美		
渡部 智子	今治南高	/	X 15	0 93	0 54	2-1	2
田中 沙織	今治南高		1-21	21-9	21-11		
長谷 美佐	大洲クラブ		0	0 55	0 94	3-0	1
永井佐知子	大洲クラブ		21-1	21-9	21-10		
清水 彩子	今治北高		9X	X	0 16	1-2	3
鴨崎 紋	今治北高		9-21	9-21	21-12		
小島佳代子	すみれレディース	X	X	X	0-3	4	
赤根川真由美	すみれレディース	11-21	10-21	12-21			

4-C		阿部 里紗	五味 慶子	田村 美和	勝-敗	順位
		木田瑛里佳	富永加代子	浅海 美紀		
阿部 里紗	今治南高	/	X 17	X 95	0-2	3
木田瑛里佳	今治南高		6-21	0-21		
五味 慶子	ホワイト		0	0 56	2-0	1
富永加代子	ホワイト		21-6	21-14		
田村 美和	朝倉羽球会		0	X	1-1	2
浅海 美紀	朝倉羽球会		21-0	14-21		

4-D		村上ゆりこ	魚本有希子	武田 尚子	勝-敗	順位
		御手洗千春	松浦 彩	長井 美子		
村上ゆりこ	フレッシュ	/	X 18	X 96	0-2	3
御手洗千春	フレッシュ		0-21	15-21		
魚本有希子	北条クラブ		0	0 57	2-0	1
松浦 彩	北条クラブ		21-0	21-12		
武田 尚子	スクール		0	X	1-1	2
長井 美子	スクール		21-15	12-21		

4-E		辻 洋子	坂上 昌美	片岡 恵美	勝-敗	順位
		井上 知子	合田 直子	斎藤恵美子		
辻 洋子	フレッシュ	/	X 19	X 97	0-2	3
井上 知子	フレッシュ		4-21	1-21		
坂上 昌美	川之江クラブ		0	X 58	1-1	2
合田 直子	川之江クラブ		21-4	14-21		
片岡 恵美	松山市民クラブ		0	0	2-0	1
斎藤恵美子	松山市民クラブ		21-1	21-14		

4-F		村上 美幸 西坂 幸江	廣瀬 香織 菊川富美子	向井 明子 和田 有加	勝-敗	順位
村上 美幸	ハーツ	/	0 20	X 98	-	2
西坂 幸江	ハーツ		21-4	11-21		
廣瀬 香織	富士りんご	X	/	X 59	0-2	3
菊川富美子	富士りんご	4-21		1-21		
向井 明子	TKB	0	0	/	2-0	1
和田 有加	TKB	21-11	21-0			

4-G		竹中 梓 伊藤 さら	山田 知美 牛尾 美保	村上 朋子 渡辺 陽子	勝-敗	順位
竹中 梓	今治北高	/	X 21	0 99	-	2
伊藤 さら	今治北高		12-21	21-9		
山田 知美	S. F. C.	0	/	0 60	2-0	1
牛尾 美保	S. F. C.	21-12		21-7		
村上 朋子	フレッシュ	X	X	/	0-2	3
渡辺 陽子	フレッシュ	9-21	7-21			

4-H		赤瀬ひかり 石山 友恵	池野みのり 朝山有美子	桧垣 裕美 宮内 綾	勝-敗	順位
赤瀬ひかり	今治南高	/	X 22	0 100	-	2
石山 友恵	今治南高		9-21	21-5		
池野みのり	松山市民クラブ	0	/	0 61	2-0	1
朝山有美子	松山市民クラブ	21-9		21-5		
桧垣 裕美	青少年ホーム	X	X	/	0-2	3
宮内 綾	青少年ホーム	5-21	5-21			

4-I		河野 早月 越智 久恵	石丸 綾 越智 歌奈	市川 由美 山田 千代	勝-敗	順位
河野 早月	スクール	/	X 23	⊕ 101	0-2	3
越智 久恵	スクール		9-21	0-21		
石丸 綾	T. I. E	0	/	0 62	2-0	1
越智 歌奈	S. F. C.	21-9		21-1		
市川 由美	フレッシュ	0 ⊕	X	/	1-1	2
山田 千代	フレッシュ	21-0	1-21			

