

男子ダブルス1部

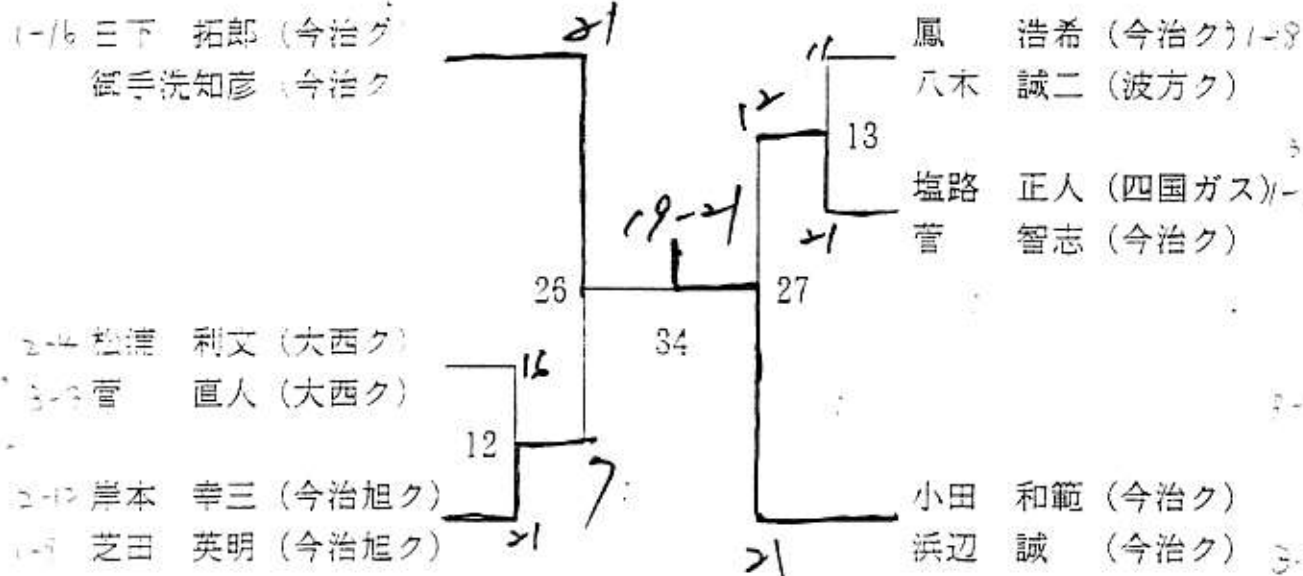

男子ダブルス2部

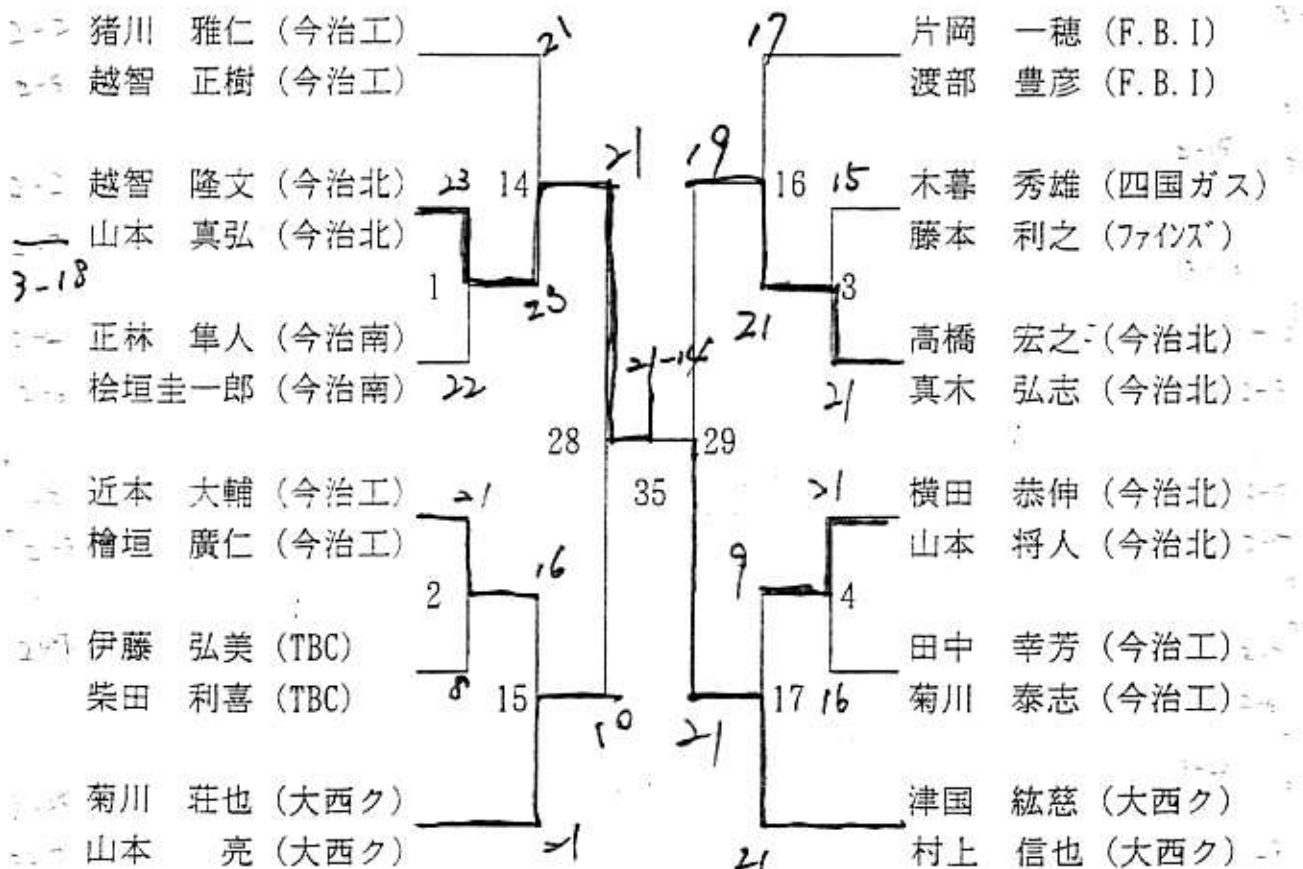

男子ダブルス3部

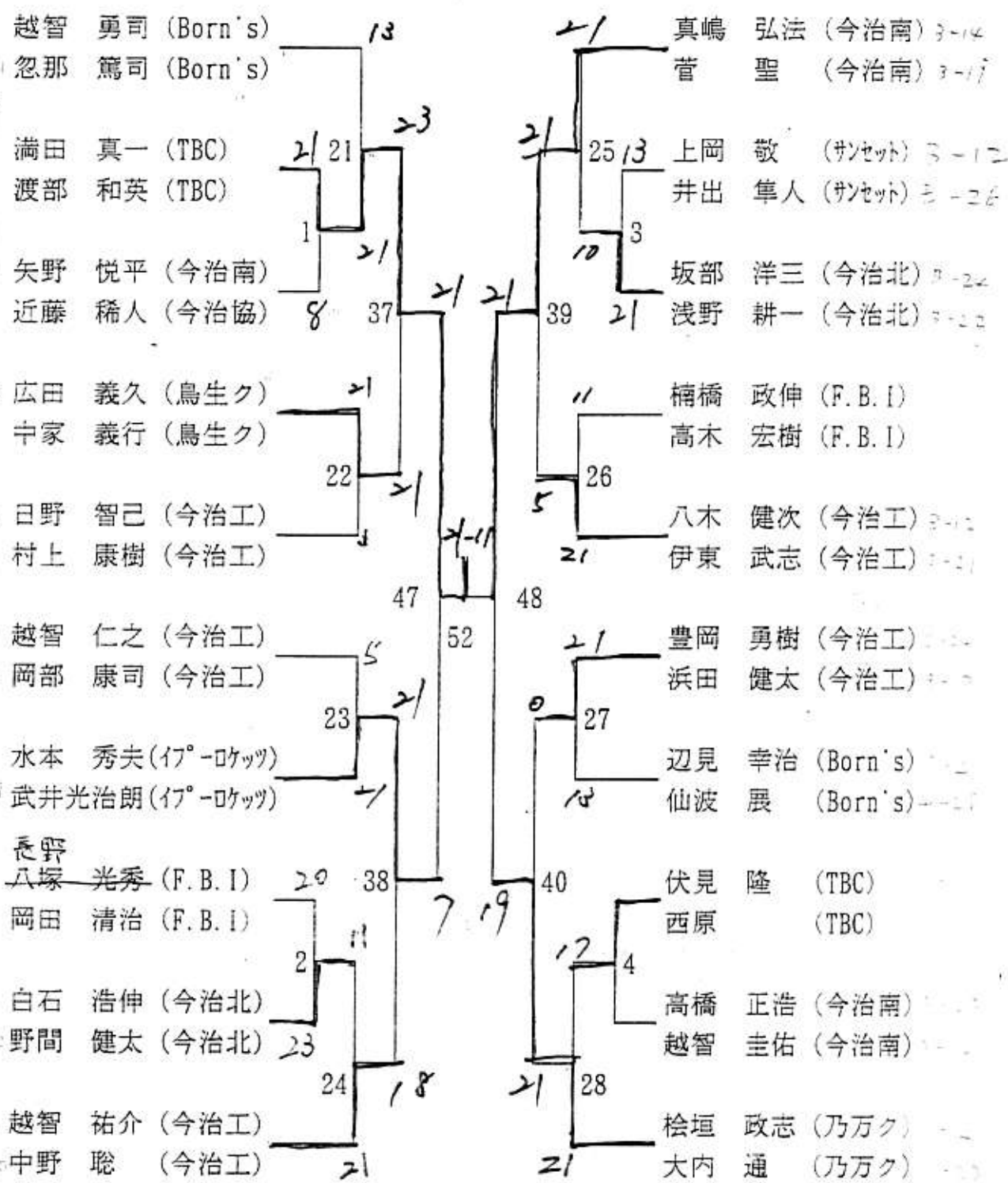

男子ダブルス4部

原 康伸 (TBC)
松下 英規 (TBC)

美藤 修平 (ファインズ)
染山 久 (Born's)

浜本 博之 (あゆみク)
越後 浩 (あゆみク)

真木 弘 (朝倉ク)
河上 哲雄 (三和冷熱)

田口 敦雄 (田ロク)
越智 正一

市川 秀彰 (常盤ク)
山下 昭一 (常盤ク)

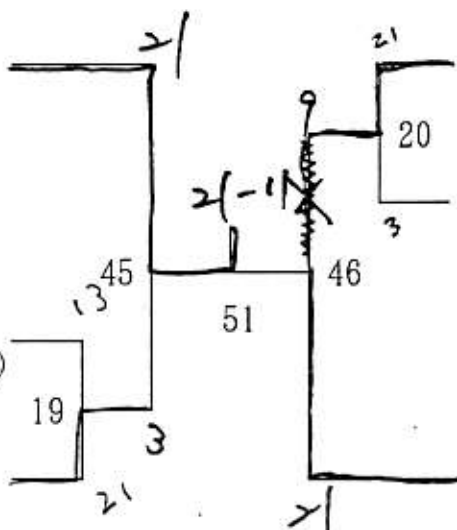

女子ダブルス1部

芝田 典子 (今治旭ク)
日下 光子 (今治ク)

越智 早月 (BCウイングス)
戸梶 小夜 (BCウイングス)

白石 京子 (すみれ)
平田 伸子 (今治旭ク)

大森智賀子 (BCウイングス)
渡部 加代 (BCウイングス)

青井 優子 (鳥生ク)
渡辺ひとみ (鳥生ク)

田鍋 雅子 (鳥生ク)
近藤菜穂子 (鳥生ク)

徳丸美佐枝 (BCウイングス)
田坂 幸 (BCウイングス)

八塚 政江 (F.B.I)
浅海 理恵 (F.B.I)

左京 博子 (ファインズ)
井上 由香 (ファインズ)

門田 和子 (BCウイングス)
近藤 治子 (BCウイングス)

松本 由美 (ケルダクラブ)
八木美稚子 (ケルダクラブ)

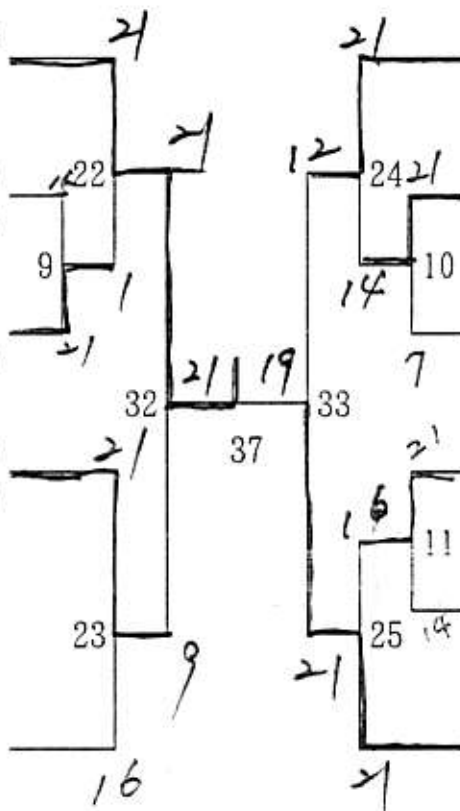

女子ダブルス2部

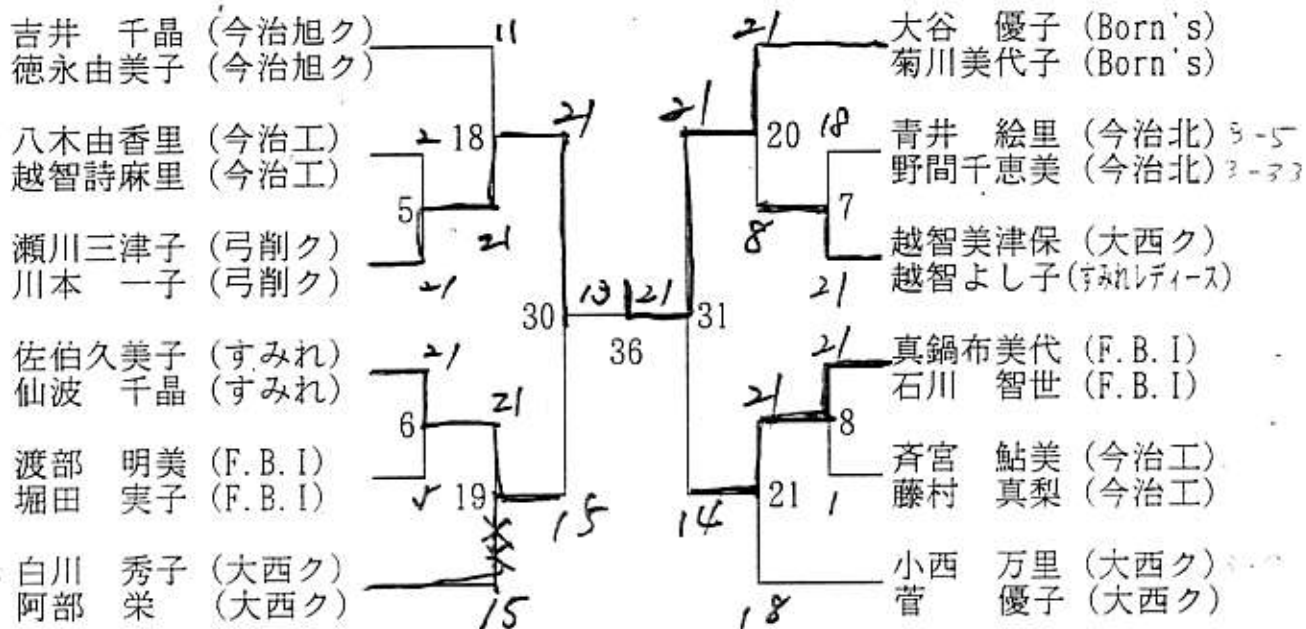

女子ダブルス3部

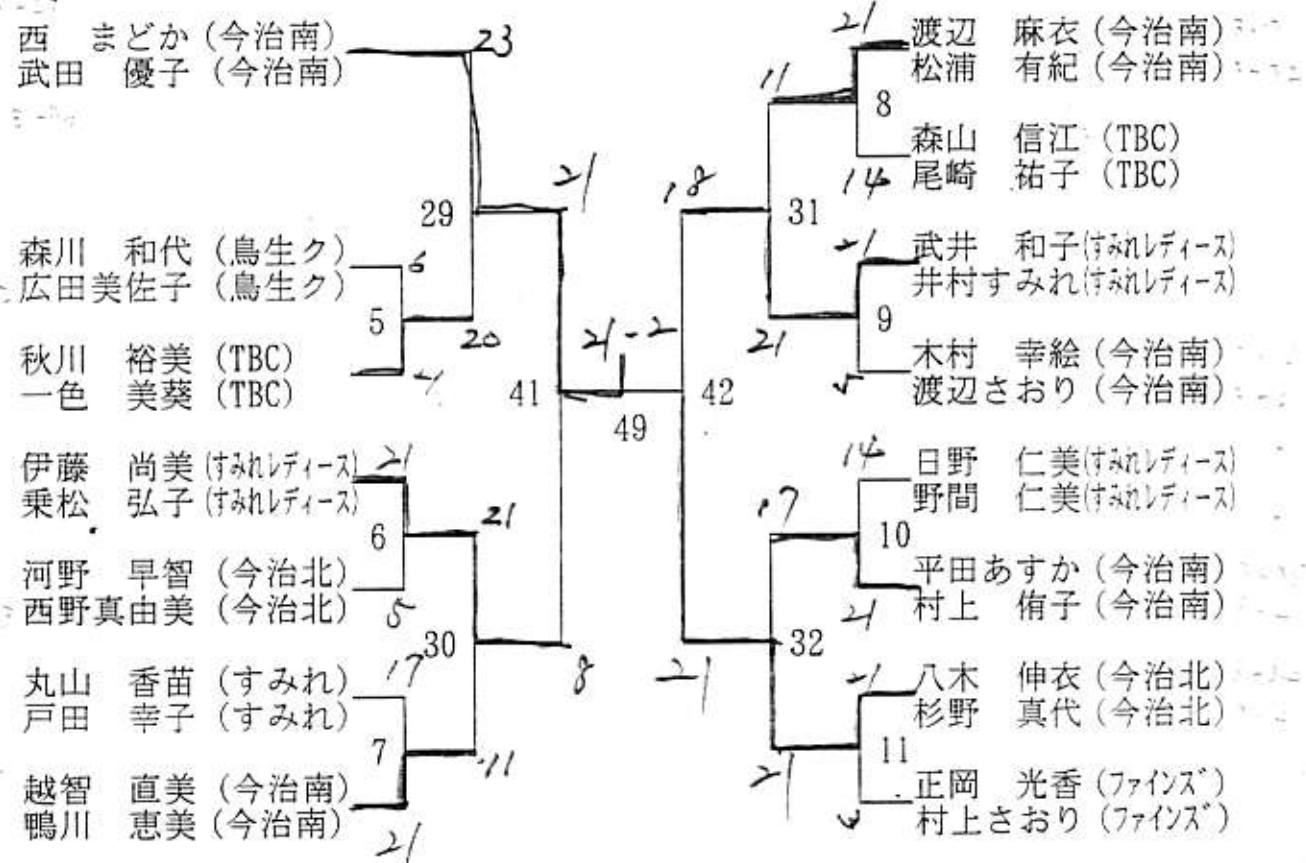

女子ダブルス4部

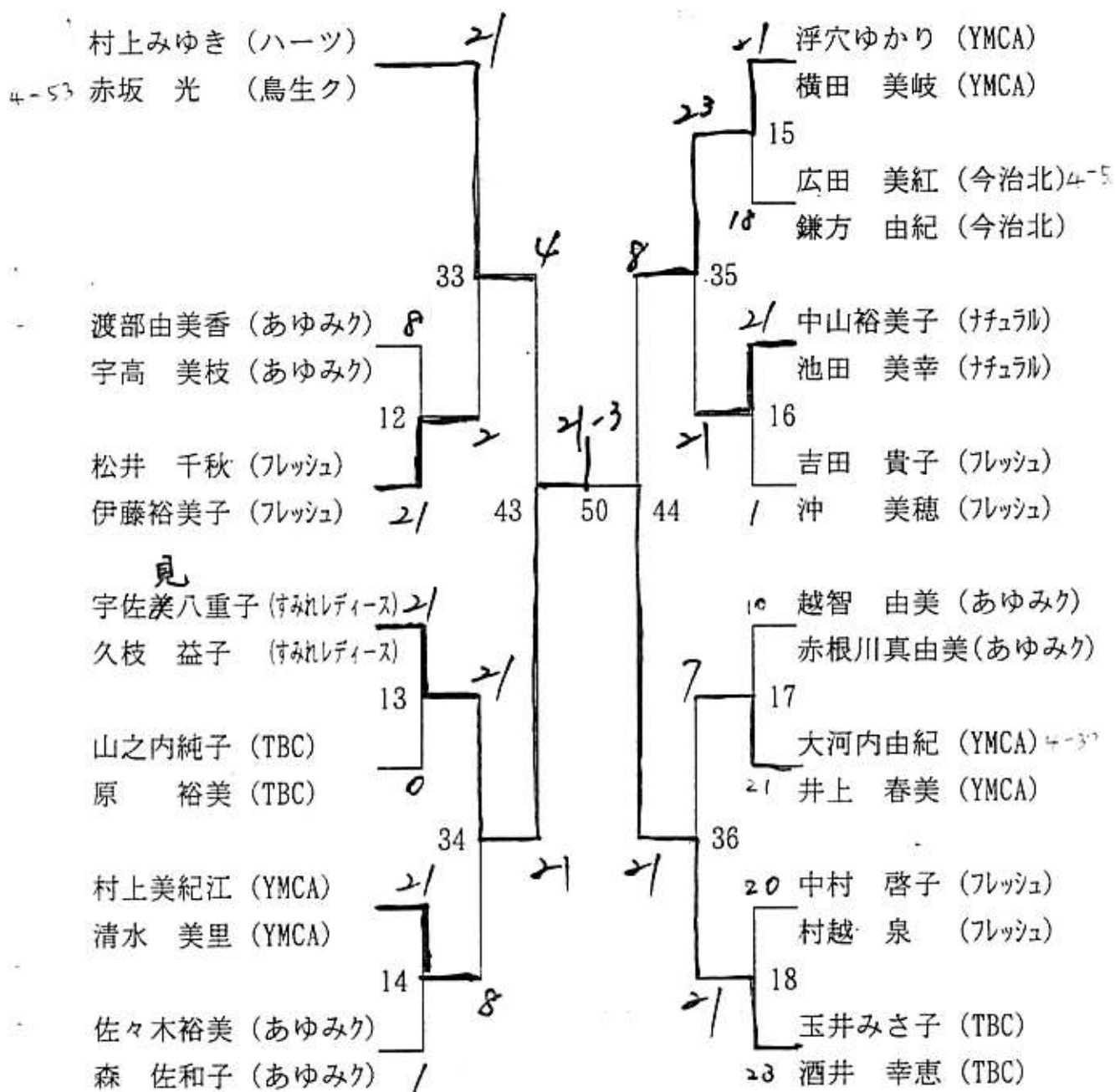

男子シングルス1部

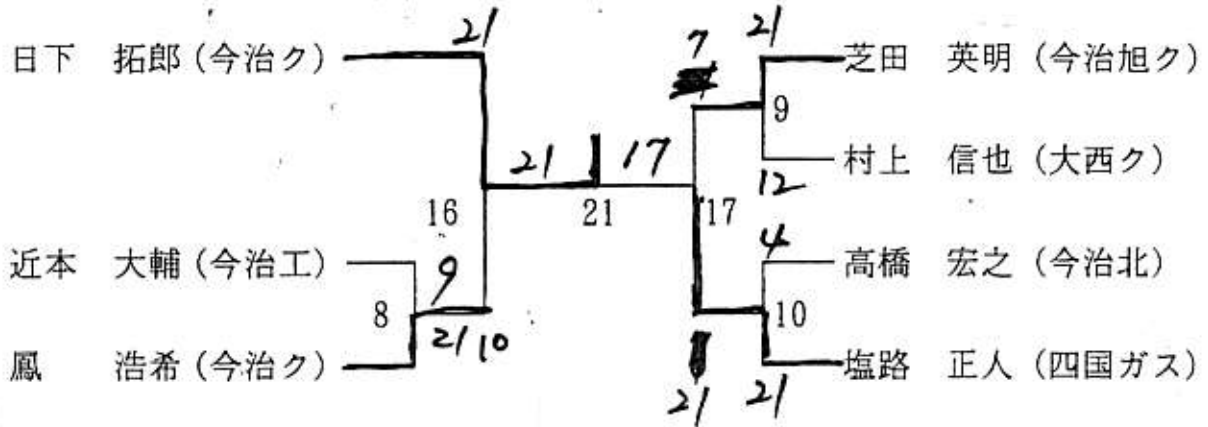

男子シングルス2部

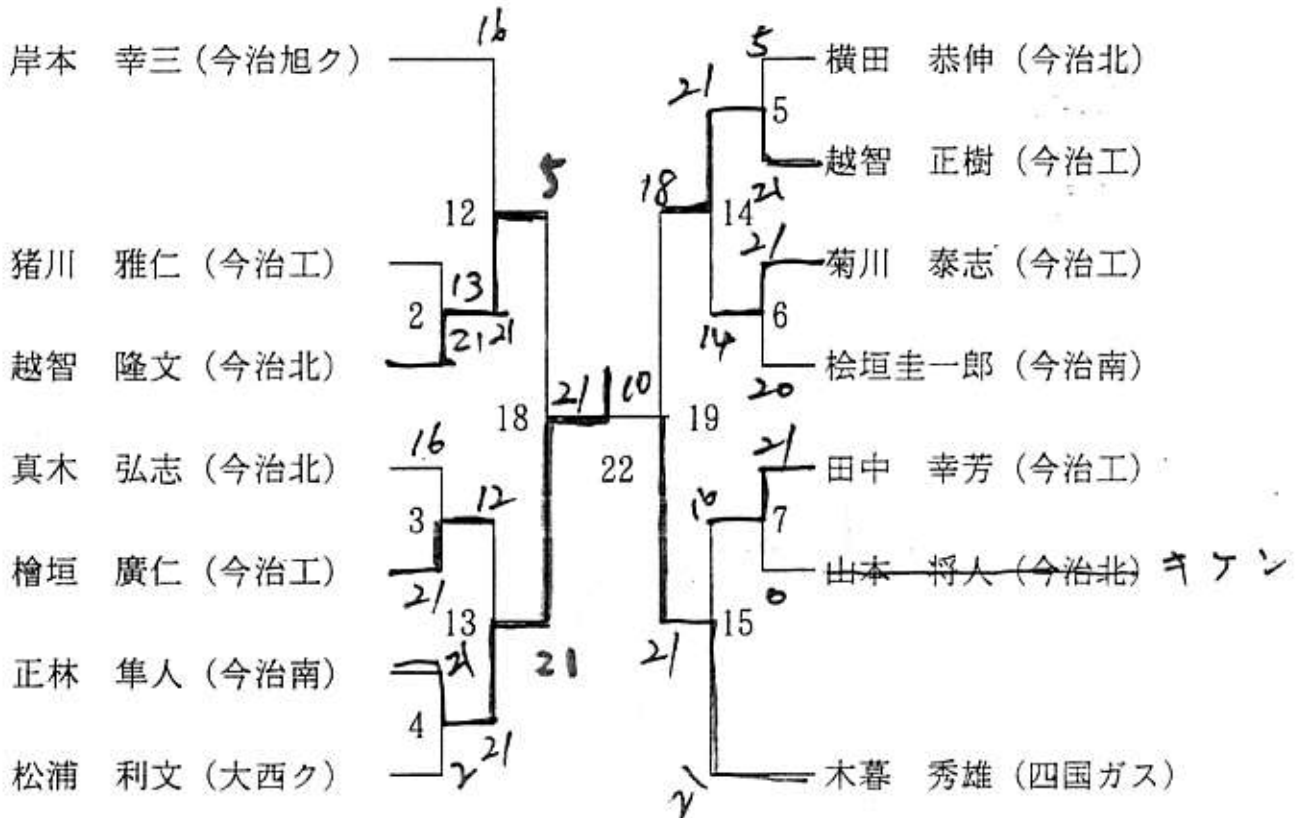

男子シングルス3部

忽那 篤司 (Born's)	21	菅 聖 (今治南)	21
村上 康樹 (今治工)	11	岡部 康司 (今治工)	19
白石 浩伸 (今治北)	1	2	5
上岡 敬 (サンセット)	4	21	6
八木 健次 (今治工)	8	21	42
菅 直人 (大西ク)	21	野間 健太 (今治北)	13
越智 仁之 (今治工)	12	20	6
真嶋 弘法 (今治南)	9	21	21
桧垣 政志 (乃万ク)	54	津国 紘慈 (大西ク)	17
越智 祐介 (今治工)	13	56	9
市川 秀彰 (常盤ク)	18	8	21
越智 圭佑 (今治南)	39	21	21
藤本 利之 (ファイブ)	21	43	21
浜田 健太 (今治工)	14	21	22
山本 亮 (大西ク)	21	21	21
武井光治朗 (乃万ク)	15	21	12
山本 真弘 (今治北)	21	62	66
	15	63	21
	21	11	23
	15	21	44
	6	21	5
	40	21	24
	21	3	14
	16	17	57
	17	55	21
	4	21	21
	17	16	25
	21	41	17
	5	8	45
	18	21	5
	21	21	26
	21	9	21
		4	21
		井出 隼人 (サンセット)	

男子シングルス4部

	桧垣	真木	山下	仙波	勝-敗	順位
13:30以降 桧垣 夏希(乃万ク)		21-2 0 27	21-1 0 50	16-21 X 60	2-1	2
真木 弘 (朝倉ク)	2-21 X		21-9 0 61	7-21 X 51	1-2	3
山下 昭一(常盤ク)	1-21 X	9-21 X		4-21 X 28	0-3	4
仙波 展 (Born's)	21-16 0	21-7 0	21-4 0		3-0	1

女子シングルス1部

	日下	川本	黒光	勝-敗	順位
日下 光子(今治ク)		11-1 11-0 0 1	11-1 11-0 0 20	2-0	1
川本 愛実(弓削中)	1-11 0-11 X		6-11 6-11 X 11	0-2	3
黒光 律子(朝倉ク)	1-11 0-11 X	11-6 11-6 0		1-1	2

女子シングルス 2部

なし

女子シングルス 3部

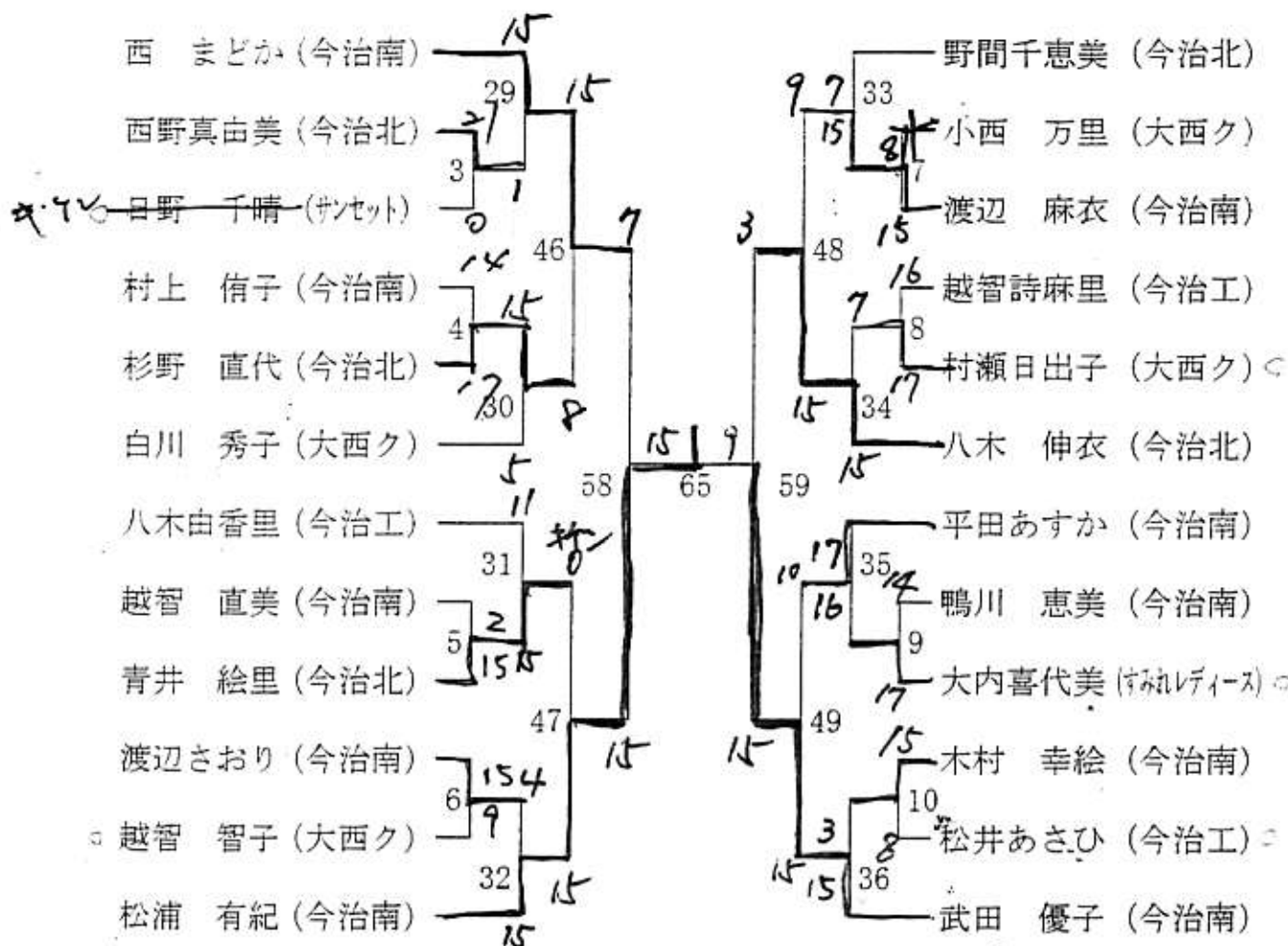

女子シングルス 4部

