

日下様

— 男子 1 部 —

Aブロック	岡本 久保田	高橋 三木	小田 古川	勝率	順位
岡本亮一 (たまたん) 久保田雅也		21-16 ¹⁰ 9	21-0 ⁴ 0	2-0	1
高橋 徹 (ハルトノ) 三木 亮	16-21 X		0 ³⁷ 21-9	1-2	2
小田和範 (今治) 古川 智	X 12-21	X 9-21		0-2	3

Bブロック	角田 野田	渡辺 浜辺	石田 袋田	勝率	順位
角田晃一 (たまたん) 野田雅雄		21-4 ¹¹ 0	9 ⁶⁵ 21-6	2-0	1
渡辺昭生 (県庁) 浜辺誠 (今治)	14-21 X		0 ³⁸ 21-18	1-1	2
石田雅裕 (effort) 袋田祐二	6-21	X 18-21		0-2	3

Cブロック	武智 安永	伊藤 田辺	水尾 香西	勝率	順位
武智英治 (四国ガス) 安永圭一		0 ¹² 21-12	0 ⁶⁶ 21-8	2-0	1
伊藤 平 (たまたん) 田辺栄司	X 12-21		21-5 ³⁹ 9	1-1	2
水尾良太郎 (松前) 香西盛智	8-21 X	5-21 +		0-2	3

— 男子 1 部 —

Dブロック	原 守安	富山 吉崎	永井 頼谷	日下 上川	勝率	順位
原 貴 (NKK福山) 守安孝二		21-19 ¹³ 0	21-4 ⁶⁷ 0	0 ⁴⁰ 21-18	3-0	1
富山秀晃 (球-ツマン) 吉崎雅志	19-21 X		0 ⁴¹ 21-2	0 ⁶⁸ 21-6	2-1	2
永井勝義 (津田) 頼谷一成	4-21 X	X 2-21		9-21 ¹⁴ X	0-3	4
日下拓郎 (今治) 上川徳朗	X 18-21	X 6-21	21-9 0		1-2	3

Eブロック	楠 金浦	宮内 田中	橋本 石井	塩路 黒川	勝率	順位
楠 孝文 (県庁) 金浦新吾 (いうら)		21-16 ¹⁵ 0	9 ⁶⁹ 21-16	9 ⁴² 21-14	3-0	1
宮内則定 (香川) 田中 治	18-21 X		0 ⁴³ 21-9	0 ⁷⁰ 21-6	2-1	2
橋本 豊 (松前) 石井健一	X 16-21	X 9-21		21-14 ¹⁶ 0	1-2	3
塩路正人 (四国ガス) 黒川正樹 (今治)	X 14-21	X 6-21	14-21 X		0-3	4

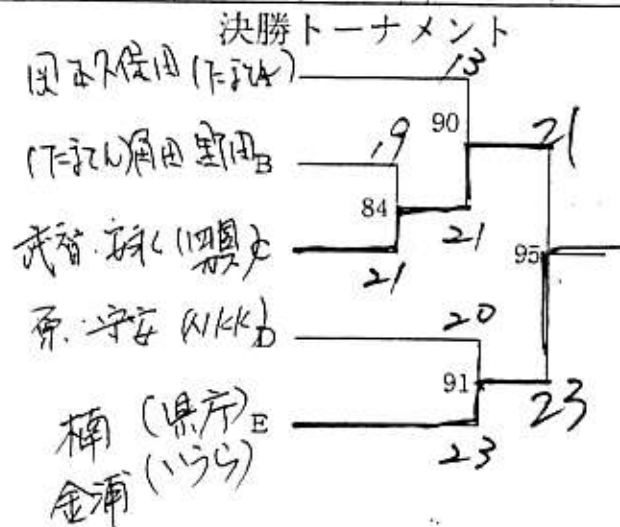

— 男子 2 部 —

Aブロック	仙波 竹村	岡田 松本	菅 御手洗	勝率	順位
仙波直久(川之江) 竹村 努		X ¹⁷ 11-21	X ⁷¹ 14-21	0-2	3
岡田直哉(たまたん) 松本 徹	0 21-11		X ⁴⁴ 8-21	1-1	2
菅 智志(今治) 御手洗知彦	0 21-14	0 21-8		2-0	1

Bブロック	梶原 伊藤	岸本 徳永	宮内 白石	勝率	順位
梶原直司(北条) 伊藤史郎		X ¹⁸ 9-21	X ⁷² 9-21	0-2	3
岸本幸三(今治旭) 徳永 誠	21-9 0		X ⁴⁵ 17-21	1-1	2
宮内利拡(effort) 白石章浩	0 21-9	0 21-17		2-0	1

Cブロック	増田 成澤	芝田 三島	久保 野本	勝率	順位
増田典雄(YONDEN) 成澤 治		X ¹⁹ 6-21	X ⁷³ 12-21	0-2	3
芝田英明(今治旭) 三島正樹(県庁)	0 21-6		X ¹⁶ 10-21	1-1	2
久保純二(ブルミツ) 野本健司	0 21-12	X 21-10		2-0	1

— 男子 2 部 —

Dブロック	津国 村上	松垣 正林	淡路谷 村尾		勝率	順位
津国紘慈 (大西) 村上信也		0 ²⁰ 21-6	X ⁷⁴ 9-21		47	1-1 2
松垣圭一郎 (今治南高) 正林隼人	X 6-21		4-18 X		75	0-2 3
淡路谷浩 (NKK福山) 村尾明紀	0 21-9	21-4 0			21	2-0 1
仙波直久 (川之江)						
竹村 努						

決勝トーナメント

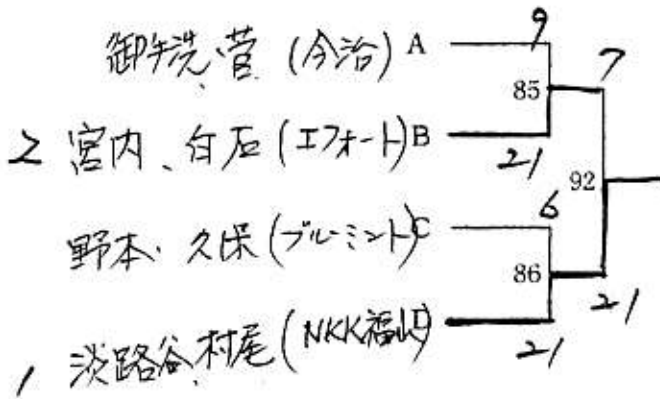

— 男子 3 部 —

Aブロック	岡 竹馬	浅野 野間	僧津 渡部	勝率	順位
岡 耕司(松山愛好会) 竹馬 登	/	0 ²⁴ 21-3	X ¹⁰⁸ 19-21 21-9	1-1 2-0	2
浅野耕一(今治北高) 野間謙太	X 3-21	/	X ⁶⁶ 7-21	0-2	3
僧津英敬(ゲルゲ) 渡部正弘	0 21-19	0 21-7	/	2-0	1

Bブロック	長井 広田	小林 石田	池田 和田	勝率	順位
長井栄三(朝倉) 広田義久(鳥生)	/	0 ²⁵ 21-2	X ¹⁰⁹ 11-21	1-1	2
小林 浩(大西) 石田宣男	X 3-21	/	X ⁶⁷ 8-21	0-2	3
池田浩司(津田) 和田徹也	0 21-11	0 21-8	/	2-0	1

Cブロック	壺内 青野	高田 白川	越智 谷岡	勝率	順位
壺内次郎(今治) 青野誠輝	/	X ²⁶ 11-21	0 ¹¹⁰ 21-3	1-1	2
高田安広(観音寺) 白川国男	0 21-11	/	0 ⁶⁸ 21-1	2-0	1
越智圭佑(今治南高) 谷岡正佳	X 3-21	1-21 X	/	0-2	3

— 男子3部 —

Dブロック	菅 加藤	菅 真嶋	松浦 井上	勝率	順位
菅 浩二 (YONDEN) 加藤勝政	/	21-5 ²⁷ 0	X ¹¹¹ 11-21	1-1 *	2
菅 聖 (今治南高) 真嶋弘法	5-21 X	/	X ⁶⁹ 7-4	0-2	3
松浦 正 (北条) 井上訓良	0 21-11	0 21-7	/	2-0	1

Eブロック	川本 岡本	近本 羽藤	菊川 山本	勝率	順位
川本 進 (たまたん) 岡本直之	/	X ²⁸ 13-21	0 ¹¹² 21-15	1-1	2
近本秀文 (ゲルゲ) 羽藤公二	0 21-13	/	0 ⁷⁰ 4-8	2-0	1
菊川 荘也 (大西) 山本 亮	X 15-21	8-21 X	/	0-2	3

Fブロック	津田 佐田	阿部 殿川	岡村 高橋 矢野	勝率	順位
津田照善 (ARHC) 佐田眞作 (13バード)	/	0 ²⁹ 21-18	0 ¹¹³ 21-16	2-0	1
阿部秀毅 (今治旭) 殿川伸治	X 18-21	/	9 ⁷¹ 11-4	1-1	2
高橋正浩 (今治南高) 矢野悦平 岡村・戸尾	X 16-21	X 21-23	/	0-2	3

(小高坂???)

— 男子 3 部 —

Gブロック	武智 三木	坂部 山本	徳永 寺田	勝率	順位
武智省三 (県庁) 三木 剛		O 30 21-14	X 114 12-21	1-1	2
坂部洋三 (今治北高) 山本真弘	X 14-21		X 72 12-21	0-2	3
徳永 宗 (朝倉) 寺田多三夫	O 21-12	21-18 9		2-0	1

Hブロック	近藤 藤本	忽那 中川	吉田 三島	近藤 藤本	勝率	順位
近藤昭敏 (吉海町) 藤本幹也		X 31 9-21	13-21 X	5-21 X	0-3	4
忽那国康 (北条) 中川一心	O 21-9		21-21 0	21-21 0	3-0	1
吉田和樹 (今治南職員) 三島康信	O 21-13	X 21 X		X 32 6-21	1-2	3
近藤稀人 (ファインズ) 藤本利之	21-5 0	8-21 X	O 21-6		2-1	2

前が
同じような
気配がある
こと。

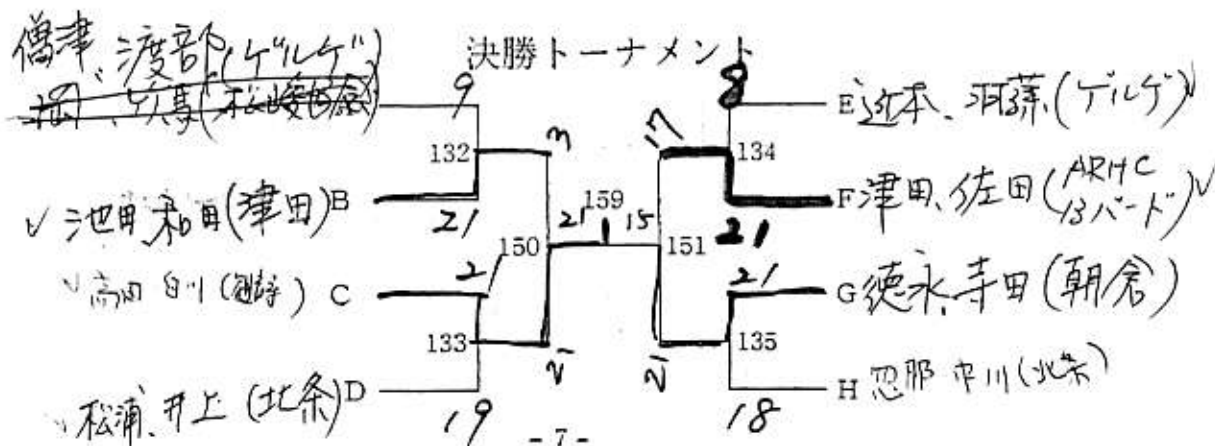

— 男子4部 —

Aブロック	桧垣 鳥生	石川 松本	矢野 大岩	勝率	順位
桧垣政志 (乃万) 鳥生昌二	/	○ 33 21-2	○ 117 21-7	2-0	1
石川正和 (川之江) 松本浩幸	X 2-2	/	○ 75 11-19	1-1	2
矢野良二 (YONDEN) 大岩 聖	○ 21 X	○ 7 X	/	0-2	3

Bブロック	水本 菅	仙波 笹本	矢野 喜安	勝率	順位
水本秀夫 (17-0477) 菅 敏昭	/	X 34 15-21	118		2
仙波豊章 (小野) 笹本知享 (ARHC)	○ 21-15	/	76		1
矢野敬司 (とんちんかん) 喜安 学 キアン			/		

Cブロック	阿部 染山	杉原 鎌田	高橋 荒川	勝率	順位
阿部康幸 (今治旭) 染山 久	/	X 35 16-21	○ 119 21-13	1-1	1
杉原政晴 (YBC) 鎌田真司 (松下寿)	○ 21-16	/	X 77 13-21	1-1	3
高橋一嘉 (大西) 荒川久司	X 13-21	○ 11-13	/	1-1	2

32-20 = 9

36-37 = -3

34-34 = 0

—— 男子4部 ——

Dブロック	大内 加藤	高橋 竹内	南 山本	勝率	順位
大内 通 (乃万) 加藤克利	/	O ³⁶ 21-16	O ¹²⁰ 21-2	2-0	1
高橋修二 (OBD) 竹内 晃	X 16-21	/	X ³⁸ 4-0	1-1	2
南 力蔵 (YONDEN) 山本和宏	X 2-21	X 3-21	/	0-2	3

Eブロック	田中 石井	西窪 宮崎	石丸 宮内	勝率	順位
田中克典 (とんちんかん) 石井晴喜	/	X ³⁷ ≠16-21	X ¹²¹ 6-21	0-2	3
西窪 勇 (あぐり) 宮崎貞守	O 21-16	/	X ⁷⁹ 3-4	1-1	2
石丸修司 (加藤レック) 宮内圭三 (JA松山)	O 21-6	X ⁵ 4-3 O	/	2-0	1

Fブロック	大西 長原	窪田 岡田	田内 武田	勝率	順位
大西博文 (川之江) 長原由純	/	O ³⁸ 21-8	O ¹²² 21-14	2-0	1
窪田 始 (乃万) 岡田康雄 (鳥生)	X 8-21	/	O ⁸⁰ 21-15	1-1	2
田内信幸 (YONDEN) 武田 崇	X 14-21	X 15-21	/	0-2	3

— 男子4部 —

Gブロック	辺見 仙波	渡部 大政	武井 桧垣	勝率	順位
辺見幸治 (Born's) 仙波 展	/	X 39 2-2	X 123 1-2	0-2	3
渡部 斉 (松山愛好会) 大政喜代武	O 21-12	/	O 81 21-7	2-0	1
武井光次郎 (乃万) 桧垣夏希	O 21-19	X 7-21	/	1-1	2

H ブロック	信藤 莉田	武丸 越智	古野 増田	勝率	順位
信藤潤一郎 (川之江) 莉田孝之	/	O 40 21-7	O 124 21-15	2-0	1
武丸真志 (とんちんかん) 越智省司	X 7-21	/	X 82 11-21	0-2	3
古野健治 (ARHC) 増田公司	X 15-21	O 21-11	/	1-1	2

決勝トーナメント

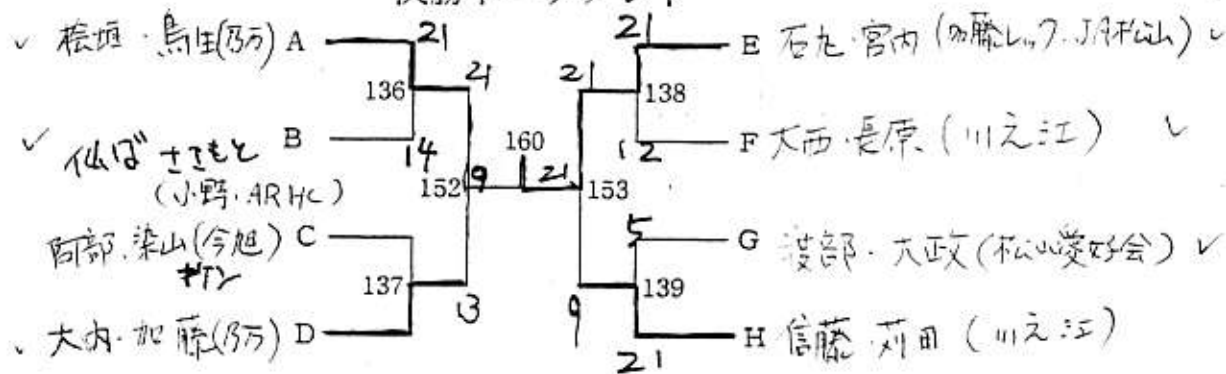

— 男子50才部 —

	三好 村上	玉井 三好	友近 小橋	津国 武田	勝率	順位
三好勝利 (道後クラブ)	/	X 26	X 80	2-3 53	1-2	3
村上孝蔵 (朝倉クラブ)		14-21	11-21	0		
玉井謙二 (UBC)	0	/	X 54	0 81	2-1	2
三好英樹 (垣生クラブ)	21-14		16-21	21-12		
友近靖男 (日野自動車)	0	0	/	0 27	3-0	1
小橋幸雄 (西条クラブ)	21-11	21-16		21-7		
津国洋文 (鳥生クラブ)	11-21	X	X	/	0-3	4
武田誠二 (朝倉クラブ)	+	12-21	7-21			

女子1部

2015

A	小野 林	小笠 日野	須川 権田	金浦 井上	勝敗	順位
小野 順子 林 美有紀 (宇高クラブ)	/	○ 22 21-7	○ 76 21-10	○ 49 21-6	3-0	1
小笠 美雪 日野 照子 (愛大クラブ)	X 7-21	/	○ 50 21-19	○ 77 21-16	2-1	2
須川 恵理 権田 滯佳 (双葉)	X 10-21	X 19-21	/	○ 23 21-18	1-2	3
金浦 ルミ 井上 美砂 (チームティアラ)	X 6-21	X 16-21	X 18-21	/	0-3	4

B	井上 小橋	松本 矢野	田中 仲尾	勝敗	順位
井上 扶由子 小橋 和子 (西条バード)	/	○ 24 21-5	○ 78 21-5	2-0	1
松本 由美 矢野 ゆかり (ゲルゲ)	X 5-21	/	X 51 7-21	0-2	3
田中 明美 仲尾 珠紀 (B. C. F i g h t)	X 21-9	○ 21-7	/	1-1	2

C	佐伯 日下	藤原 高橋	藤田 大西	勝敗	順位
佐伯 玲子 日下 光子 (西条バード 今治クラブ)	/	○ 25 21-5	○ 79 21-5	2-0	1
藤原 園恵 高橋 善子 (イーグル)	X 5-21	/	18-21 ⁵² X	0-2	3
藤田 悦子 大西 満里子 (愛大クラブ)	X 5-21	21-16 9	/	1-1	2

決勝リーグ	小野 林	井上 小橋	佐伯 日下	勝敗	順位
A 小野・林 (宇高クラブ)	/	○ 87 21-6	○ 96 21-19	2-0	1
B 井上・小橋 (西条バード)	X 6-21	/	○ 93 21-10	1-1	2
C 佐伯・日下 (西条バード・今治クラブ)	X 19-21	X 10-21	/	0-2	3

女子2部

A	平岡 高塚	山内 渡邊	大森 門田	黒川 岡本	勝敗	順位
平岡ヒロミ 高塚 和恵 (松山市民クラブ)		O ¹ 21-13	O ⁵⁵ 21-10	O ²⁸ 21-15	3-0	1
山内 直美 渡邊 奈々 (B.C.F i sht)	X 13-21		X ²⁹ 19-21	X ⁵⁶ 18-21	0-3	4
大森香賀子 門田 和子 (BCウイングス)	X 10-21	O 21-19		X ² 9-21	1-2	3
黒川三美子 岡本富貴子 (たまたん)	X 15-21	O 21-8	O 21-9		2-1	2

B	藤井 渡辺	福間 岡田	日鍋 青井	勝敗	順位
藤井 早苗 渡辺永克子 (ニース松山)		X ³ 18-21	O ⁵⁷ 21-4	1-1	2
福間 ニミ 岡田 光代 (ひよこクラブ)	O 21-18		O ³⁰ 21-14	2-0	1
日鍋 雅子 青井 優子 (馬生クラブ)	X 4-21	X 14-21		0-2	3

C	岡田 森田	香西 門田	松本 菅	高橋 小林	勝敗	順位
岡田 竹美 森田 澄江 (松山市民クラブ)		X ⁴ 6-21	X ⁵⁸ 14-21	21- 9 ⁶³¹ O ⁹	1-2 2-0	3
香西 恵子 門田 優子 (松前クラブ)	O 21-6		O ³² 21-8	O ⁵⁹ 21-8	3-0	1
松本 泰子 菅 ひずる (すみれクラブ)	O 21-14	X 8-21		O ⁵ 21-19	2-1 2	2
高橋 美徳 小林 真弓 (東広島クラブ)	6-21 X	X 8-21	X 19-21		0-3	4

女子2部

D	町田 山本	藤川 田中	浅海 渡辺	勝敗	順位
町田 浩美 川本直多 山本 一恵 (エース松山)	/	X ⁶ 11-21	O ⁶⁰ 23-20	1-1	3
藤川 千鶴 田中 広恵 (松前クラブ)	0 21-11	/	X ³³ 11-21	1-1	2
浅海 愛子 渡辺ひとみ (鳥生クラブ)	X 20-23	O 21-11	/	1-1	1

34-41 = -7

32-32 = 0

41-34 = 7

E	大下 山田	河野 安藤	石井 村上	勝敗	順位
大下みどり 山田 志乃 (たまたん)	/	O ⁷ 21-10	O ⁶¹ 21-12	2-0	1
河野 美沙 伊東重月 安藤 博子 (垂水クラブ)	X 10-21	/	X ³⁴ 18-21	0-2	3
石井 洋子 村上 博子 (乃万クラブ)	X 12-21	O 21-18	/	1-1	2

F	武田 中森	宗次 鈴木	三好 近藤	佐々木 高橋	勝敗	順位
武田 里枝 中森 浩子 (エース松山)	/	X ⁸ 10-21	X ⁶² 13-21	X ³⁵ 5-21	0-3	7
宗次 英子 鈴木 万利 (川之江)	O 21-10	/	X ³⁶ 15-21	X ⁶³ 15-21	1-2	5
三好 敦子 近藤菜穂子 (松山市民クラブ) (鳥生クラブ)	O 21-13	O 21-15	/	O ⁹ 21-4	3-0	1
佐々木ひとみ 高橋三保子 (イーグル)	O 21-5	O 21-15	X 4-21	/	2-1	2

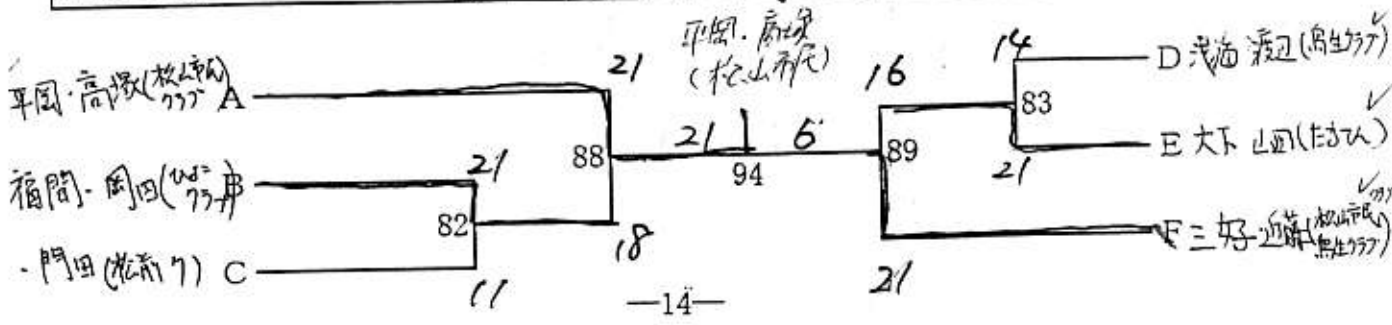

女子3部

A	岡武三	宮井徳永	宮内六下	村上池田	勝敗	順位
岡武三 武子 (今治南)		X ¹ 7-21	X ⁵⁵ 10-21	O ⁴³ 21-5	1-2	3
宮井千晶 徳永三美子 (旭クラブ)	O 21-7		O ⁴⁴ 21-14	O ⁵⁶ 21-5	3-0	1
宮内穂絵 六下穂恵 (effort)	O 21-10	X 14-21		O ² 21-1	2-1	2
村上美和 池田照 (言海クラブ)	X 5-21	X 5-21	X 1-21		0-3	4

B	岡田広田	多田伊藤	宮竹宇都宮	勝敗	順位
岡田千晴 広田小百合 (BCウィングス)		X ³ 10-21	X ⁵⁷ 5-21	0-2	3
多田さきえ 伊藤隆子 (伯方高校)	O 21-10		O ⁴⁵ 21-13	2-0	1
宮竹清子 宇都宮渚 (YONDEN)	O 21-5	X 13-21		1-1	2

C	鴨川越智	瀬川川本	新家三木	勝敗	順位
鴨川恵美 越智直美 (今治南)		X ⁴ 0-21	X ⁸⁸ 9-21	0-2	3
瀬川美津子 川本一子 (弓削クラブ)	O 21-0		X ⁴⁶ 13-21	1-1	2
新家淳子 三木英子 (双葉)	O 21-0	O 21-13		2-0	1

女子3部

D		越智 森	森 渡部	大野 藤本	勝敗	順位
越智 奈菜 森 乙加	(伯方高校)	0	X ⁵ 3-21	X ⁸⁹ 1-21	0-2	3
森 美貴子 渡部 郁美	(すみれレ ディース)	0 21-3	0	X ⁴⁷ 21-5 5-21	1-1	2
大野ひとみ 藤本 篤美	(エース松山)	0 21-1	0 21-5	0	2-0	1

E		白井 馬越	青野 小田	樋口 大西	勝敗	順位
白井 杏奈 馬越白美子	(伯方高校)	0	X ⁶ 12-21	X ⁹⁰ 2-21	0-2	3
青野 幸子 小田さと子	(BCウィングス)	0 21-12	0	X ⁴⁸ 7-21	1-1	2
樋口 明子 大西久実子	(観音寺クラブ)	0 21-2	0 21-7	0	2-0	1

F		松浦 渡辺	左京 井上	松原 大村	勝敗	順位
松浦 有紀 渡辺 麻衣	(今治南)	0	X ⁷ 9-21	X ⁹¹ 2-21	0-2	3
左京 博子 井上 由香	(ファインズ)	0 21-9	0	X ⁴⁹ 6-21	1-1	2
松原久美子 大村 智子	(ドナルド)	0 21-2	0 21-6	0	2-0	1

G		野間 御堂	田坂 徳丸	三浦 松浦	勝敗	順位
野間 祐生 御堂かおり	(伯方高校)	0	X ⁸ 1-21	X ⁹² 9-21	0-2	3
田坂 幸 徳丸美佐枝	(BCウィングス)	0 21-1	0	X ⁵⁰ 20-23	1-1	2
三浦 保子 松浦久美子	(北条クラブ)	0 21-9	0 23-20	0	2-0	1

女子3部

H	木村 渡辺	菅 小西	坂上 石川	勝敗	順位
木村 幸絵 渡辺さおり (今治南)	/	X ⁹ 2-21	X ⁹³ 13-21	0-2	3
菅 優子 小西 万里 (大西クラブ)	0 21-2	/	0 ⁵¹ 21-15	2-0	1
坂上 昌美 石川 明美 (川之江)	0 21-13	X 15-21	/	1-1	2

I	山根 西部	菊川 大谷	藤野 石丸	勝敗	順位
山根 由美 西部 博美 (伯方高校)	/	X ¹⁰ 5-21	0 ⁹⁴ 21-6	1-1	2
菊川美代子 大谷 優子 (Born's)	0 21-5	/	0 ⁵² 21-12	2-0	1
藤野 美幸 石丸 京子 (エース松山)	X 6-21	X 12-21	/	0-2	3

J	平田 村上	田窪 武下	中谷 杉本	勝敗	順位
平田あすか 村上 侑子 (今治南)	/	X ¹¹ 1-21	X ⁹⁵ 7-21	0-2	3
田窪 宣子 武下 由季 (旭クラブ)	0 21-1	/	X ⁵³ 19-21	1-1	2
中谷裕美子 杉本 恭子 (友輪クラブ)	0 21-7	0 21-19	/	2-0	1

K	斉藤 鈴木	青野 岩本	守谷 石川	勝敗	順位
斉藤 史乃 鈴木 望 (伯方高校)	/	X ¹² 16-21	X ⁹⁶ 8-21	0-2	3
青野 加純 岩本 美紀 (Born's)	0 21-16	/	X ⁵⁴ 4-21	1-1	2
守谷 恵子 石川千寿子 (ホワイト)	0 21-8	0 21-4	/	2-0	1

女子3部

L	有吉 川本	戸梶 越智	野本 門磨	田鍋 渡辺	勝敗	順位
有吉 文子 (弓削クラブ)	/	× ¹³	0 ⁹⁷	0 ⁵⁵	2-1	2
川本 愛実 (弓削中)		18-21	21-15	21-10	2-1	
戸梶 小夜 (BCウィングス)	0	/	0 ⁵⁶	0 ⁹⁸	3-0	1
越智 早月	21-8		21-18	21-15	3-0	
野本 淳子 (effort)	×	×	/	0 ¹⁴	1-2	3
門磨 加奈	15-21	18-21		21-14	1-2	
田鍋みずぎ (東広島クラブ)	×	×	×	/	0-3	4
渡辺 恵利	10-21	15-21	14-21		0-3	

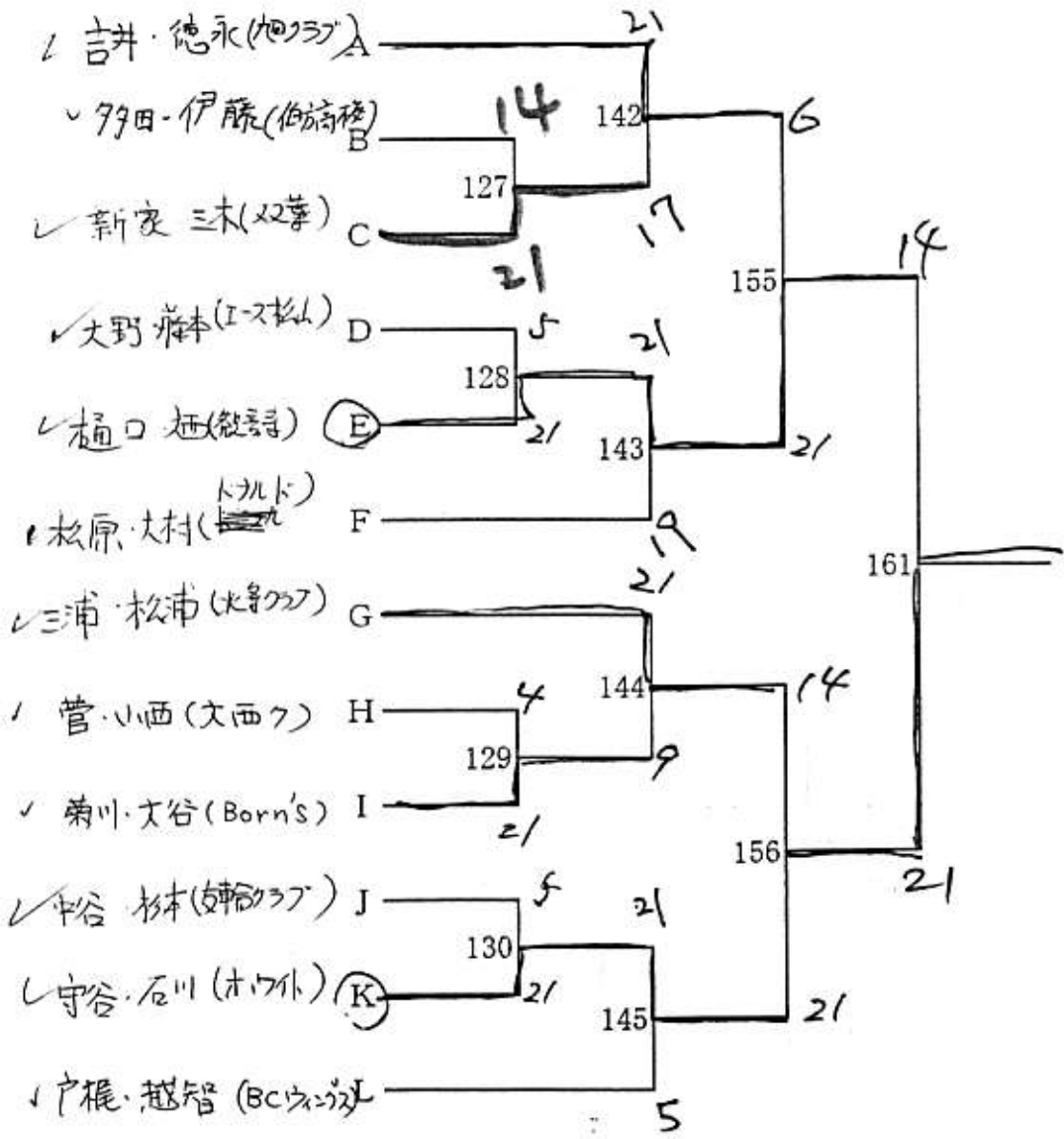

女子4部

A	徳丸 宇佐美	石丸 西山	曾我部 神野	勝敗	順位
徳丸 佳子 宇佐美八重子 (フレッシュ)		X ¹⁵ 21-23	X ⁹⁹ 0-21	0-2	3
石丸 聡子 西山有右子 (ハーツ)	0 23-21		O ⁵⁷ 21-16	2-0	1
曾我部仁美 神野 真弓 (BCウィングス) (鳥生クラブ)	0 21-0	X 16-21		1-1	2

B	久枝 阿曾沼	藤本 大内	若洲 田中	勝敗	順位
久枝 益子 阿曾沼日登美 (フレッシュ)		X ¹⁶ 8-21	X ¹⁰⁰ 4-21	0-2	3
藤本 裕子 大内喜代美 (すみれレ ディース)	0 21-8		O ⁵⁸ 21-11	2-0	1
若洲 弘美 田中やす子 (B. C. F i g h t)	O 21-4	X 11-21		1-1	2

C	矢野 矢部	正岡 村上	池田 堀本	勝敗	順位
矢野 秀子 矢部由美子 (乃万クラブ) (フレッシュ)		O ¹⁷ 21-11	O ¹⁰¹ 21-3	2-0	1
正岡 光香 村上さおり (ファインズ)	X 11-21		O ⁵⁹ 21-4	1-1	2
池田 美幸 堀本 明美 (ナチュラル)	X 3-21	X 4-21		0-2	3

D	木山 田ノ窪	越智 広瀬	高野 竹内	勝敗	順位
木山 明美 田ノ窪千寿 (フレッシュ)		X ¹⁸ 10-21	X ¹⁰² 2-21	0-2	3
越智 智子 広瀬 仁美 (大西クラブ)	0 21-10		X ⁶⁰ 14-21	1-1	2
高野 由美 竹内 美穂 (OBD)	0 21-2	O 21-14		2-0	1

女子 4 部

E	越智 安原	越智 松崎	竹田 河本	勝敗	順位
越智 規子 安原いずみ (フレッシュ)		X ¹⁹ 27-21	X ¹⁰³ 5-21	1-1	3
越智美津保 松崎久仁子 (大西クラブ)	O ² 21-27		O ⁶¹ 21-11	1-1	1
竹田 千津 河本 良香 (友輪クラブ) (石井体協)	O 21-5	X 11-21		1-1	2

26
23
26 - 23 = 3

3
23 - 32 = -9

32 - 26 = 6
1

F	伊藤 渡部	原 武下	宮田 早坂	勝敗	順位
伊藤祐美子 渡部由美子 (フレッシュ)		X ²⁰ 9-15 8-15	104	0-1	2
原 香織 武下 昌代 (旭クラブ)	O 15-9 15-8		62	1-0	1
宮田佐代子 早坂 敬子 (エース松山)					

キ
ン

G	青野 松井	伊藤 乗松	山田 村越	勝敗	順位
青野 純子 松井 千秋 (フレッシュ)		X ²¹ 0-21	X ¹⁰⁵ 2-21	0-2	3
伊藤 尚美 乗松 弘子 (すみれレ ディース)	O 21-0		O ⁶³ 21-6	2=0	1
山田 昌代 村越 泉 (ナチュラル)	O 21-2	X 6-21		1-1	2

H	片上 岡田	赤坂 広田	藤井 岩城	勝敗	順位
片上ゆかり 岡田 享子 (ハーツ)		O ²² 21-7	O ¹⁰⁶ 23-20	2-0	1
赤坂 光 広田美佐子 (鳥生クラブ)	X 7-21		X ⁶⁴ 8-21	0-2	3
藤井世吏子 岩城 智子 (B. C. F i ght)	X 20-23	O 21-8		1-1	2

女子4部

I	村上 竹田	平田 二宮	太田 薄墨	勝敗	順位
村上 美幸 (ハーツ) 竹田 登起子	/	× ²³	× ¹⁰⁷	0-2	3
平田 順子 (乃万クラブ) 二宮 昌子	0 21-7	/	× ⁶⁵	1-1	2
太田 秀子 (松山愛好会) 薄墨 まり子 (グループ)	0 21-2	0 21-7	/	2-0	1

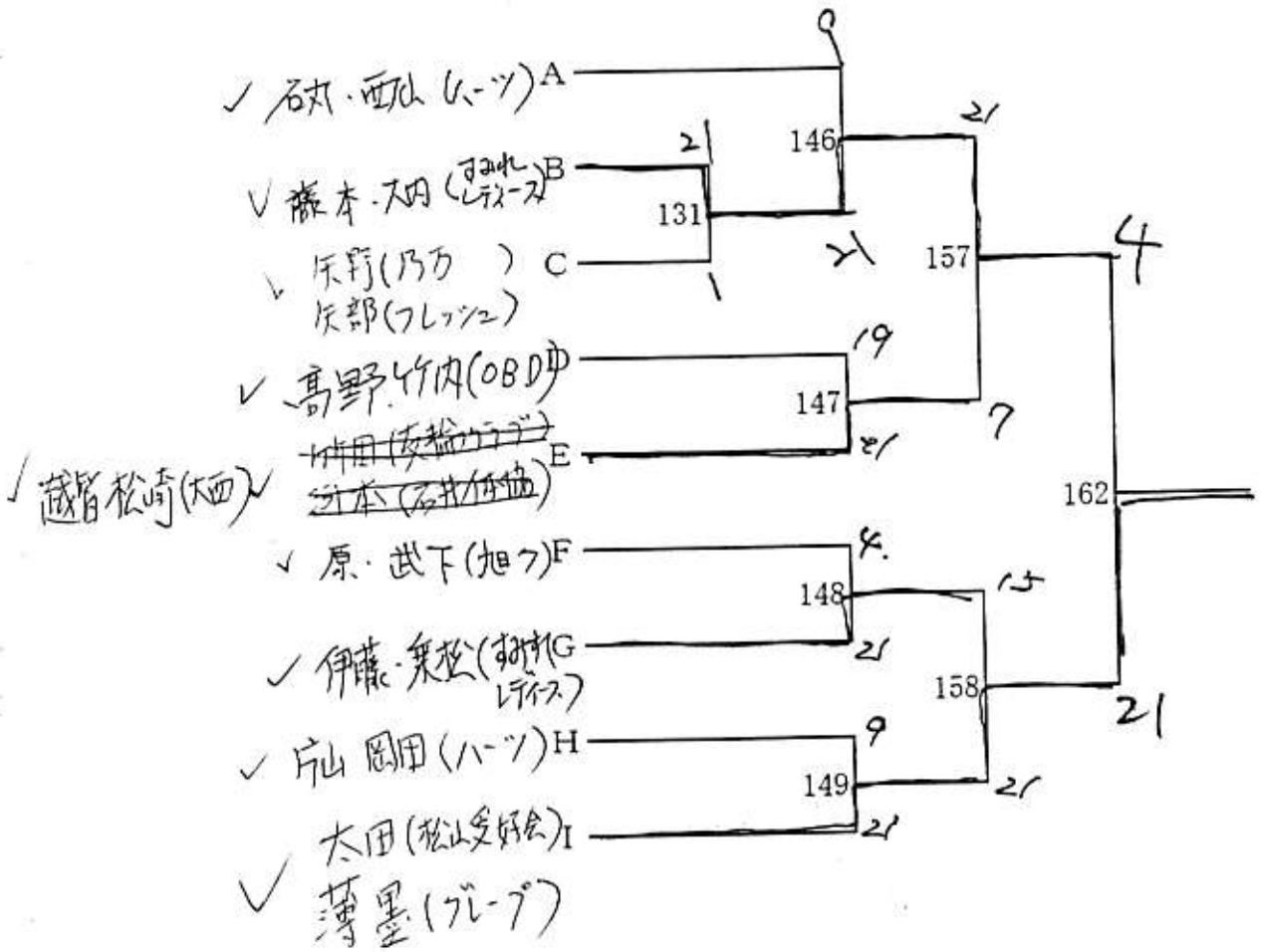

女子50才以上

A	白石 平田	鎌田 佐々木	清水 小林	勝敗	順位
白石京子 (すみれクラブ) 平田伸子 (旭クラブ)	/	× 41 15-21	× 125 1-21	0-2	3
鎌田美智子 (友輪クラブ) 佐々木洵子	○ 21-15	/	× 83 21-11	1-1 2-0	PL
清水早登里 (ホワイト) 小林秀子	○ 21-1	× 0 11-21	/	1-1	2

B	川崎 竹田	石山 水崎	新居田 青井	勝敗	順位
川崎 緑 (松山愛好会) 竹田 俊子 (友輪クラブ)	/	× 42 9-21	× 126 8-21	0-2	3
石山 文子 (松山愛好会) 水崎久美子	○ 21-8	/	× 84 17-21	1-1	2
新居田明美 (大西クラブ) 青井 早苗 (常盤クラブ)	○ 21-17	○ 21-8	/	2-0	1

