

# 男子 1 部

1-Aブロック	高井 木村	田中 岩崎	三村 加藤	村松 <del>佐々木</del>	勝率	順位
高井敦志 (今治ｸﾗﾌﾞ) 木村幸一		17-27 X	ｷﾞﾝ 49 ○	9-28 X	0-2	3
田中 治 (香川ｸﾗﾌﾞ) 岩崎圭介	21-17 ○		ｷﾞﾝ 29 ○	21-150 ○	2-0	1
<del>三村一郎 (ｸﾗレ) 加藤 昇</del>	<del>ｷﾞﾝ X</del>	<del>ｷﾞﾝ X</del>	<del>ｷﾞﾝ ○</del>	<del>ｷﾞﾝ 8 X</del>		
村松 博 (ゴーセン) 塩路正人 (今治ｸﾗﾌﾞ)	21-9 ○	19-21 X	ｷﾞﾝ ○		1-1	2

X

1-Bブロック	宮内 安永	深岡 村田	<del>曾我部</del> 富山 <del>佐々木</del>	勝率	順位
宮内則定 (松大OB) 安永圭一		21-89 ○	21-141 ○	2-0	1
深岡博志 (松下寿) 村田将司	8-21 X		16-231 X	0-2	3
曾我部豊 (西部ｸﾗﾌﾞ) 佐々木順一 (ACT)	14-21 X	21-16 ○		1-1	2

1-Cブロック	浜辺 渡辺	門田 <del>杉本</del> 佐藤	高橋 秋山	勝率	順位
浜辺 誠 (今治ｸﾗﾌﾞ) 渡辺昭生		21-12 <sup>31</sup> ○	21-852 ○	2-0	1
門田知親 (YONDEN) <del>杉本和也</del> 佐藤	12-21 X		18-21 <sup>10</sup> X	0-2	3
高橋史明 (松南高教員) 秋山啓太 (土居高教員)	2-21 X	21-18 ○		1-1	2

1-Dブロック	上川 日下	澤居 石川	二宮 永井	勝率	順位
上川徳朗 (今治クラブ) 日下拓郎		21-5 1 0	21-16 3 0	2-0	1
澤居 学 (川之江) 石川竜郎	5-2 1 X		5-2 1 32 X	0-2	3
二宮 崇 (ハルトノ) 永井秀昌 (高専クラブ)	16-2 1 Y	21-5 0		1-1	2

**1-Eブロック**

	野口 伊藤	中尾 大森	岡本 伊藤	勝率	順位
野口秀文 (クラレ) 伊藤 真 (三ツ井、JPA)		キケン 12 X	キケン 54 X		
中尾真基 (今治北) 大森雅之	キケン 0		2-2 33	0-1	2
岡本亮一 (たまたん) 伊藤 平	キケン 0	21-2		1-0	1

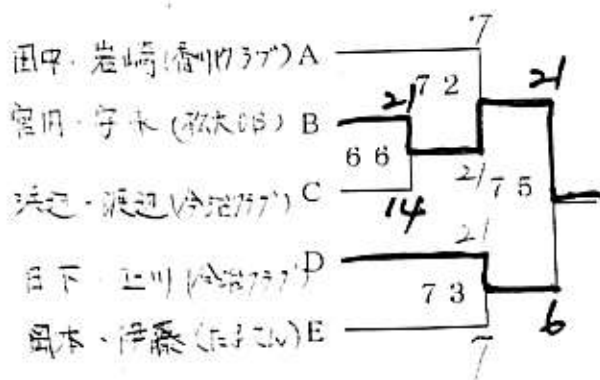

## 男子 2 部

2-Aブロック	徳永 中川	橋本 石井	宇野 武内	勝 率	順位
徳永友良 (北条クラブ) 中川一心	/	10-21 1 X	19-21 43 X	0-2	3
橋本 豊 (松前クラブ) 石井健一	21-10 ○	/	21-10 22 ○	2-0	①
宇野芳彦 (今治北) 武内 玄	21-19 ○	10-21 X	/	1-1	2

2-Bブロック	岡 大中	松本 村上	阿部 壺内	勝 率	順位
岡 章(菊本同好会) 大中康貴	/	21-15 2 ○	21-12 44 ○	2-0	①
松本 徹 (SCRATCH) 村上聖治	15-21 X	/	17-21 23 X	0-2	3
阿部英樹 (今治クラブ) 壺内次郎	12-21 X	21-17 ○	/	1-1	2

2-Cブロック	八木 浜岡	松崎 藤井	木村 頼木	勝 率	順位
八木誠二 (旭クラブ) 浜岡由彦	/	19-21 3 X	13-24 45 X	0-2	3
松崎史朗 (たまたん) 藤井孝太郎	21-19 ○	/	21-11 24 ○	2-0	①
木村 隆 (松下寿) 頼木啓文	21-13 ○	11-21 X	/	1-1	2

2-Dブロック	梶尾 山岡	日浅 村上	加藤 加藤	勝率	順位
梶尾直司 (北条クラブ) 山岡佳則	/	21-14 4 ○	7-21 46 X	1-1	2
日浅里志 (朝倉クラブ) 村上孝蔵	14-21 X	/	18-21 25 X	0-2	3
加藤正志 (たまてん) 加藤浩二 (川えきクラブ)	21-7 ○	21-18 ○	/	2-0	1

2-Eブロック	渡部 安陪	渡部 高橋	三島 松木	勝率	順位
渡部正弘 (げるげ) 安陪貴之	/	21-7 5 ○	21-21 47 X	1-1	2
渡部和英 (TBC) 高橋勝敏	7-21 X	/	6-21 26 X	0-2	3
三島正樹 (北条クラブ) 松木宏之	23-21 ○	21-6 ○	/	2-0	1

2-Fブロック	菅 柏原	星野 長野	石川 大沢	勝率	順位
菅 智志 (今治クラブ) 柏原秀光 (波方海員校)	/	21-9 6 ○	18-21 48 X	1-1	2
星野洋朗 (今治北) 長野達也	9-21 X	/	6-21 27 X	0-2	3
石川清隆 (真鍋組) 大沢忠裕	21-18 ○	21-6 ○	/	2-0	1



## 男子 3 部

3-Aブロック	増田 横手	岡部 広田	岡村 山本	武田 青野	勝率	順位
<del>増田典雄 (YONDEN 横手靖昌 松山)</del>		14	104	58		
岡部敏夫 (鳥生クラブ) 広田義久			21-79 ○	21-105 ○	2-0	1
岡村徳弘 (津田クラブ) 山本仁士		7-21 X	.	21-145 ○	1-1	2
武田賢和 (今治北) 青野洋介 (今治クラブ)		1-21 X	14-21 X		0-2	3

3-Bブロック	佐伯 米田	羽藤 近本	石山 渡部	勝率	順位
佐伯 稔 (ディオシイ) 米田 豊		21-1416 ○	23-2106 ○	2-0	1
羽藤公二 (ゲルゲ) 近本秀文	14-21 X		21-160 ○	1-1	2
石山公忠 (菊間クラブ) 渡部英之	21-23 X	10-21 X		0-2	3

3-Cブロック	矢野 真鍋	徳永 長井	高本 辰野	勝率	順位
矢野幸博 (真鍋組) 真鍋光児		21-1217 ○	21-5107 ○		1
徳永 宗 (朝倉クラブ) 長井栄三	12-21 X		21-1761 ○	1-1	2
高本兼二 (青少年ホム) 辰野賢也	5-21 X	17-21 X			3

3-Dブロック	永井 池田	村上 越智	佐藤 村上	勝率	順位
永井勝義 (津田クラブ) 池田浩司		21-9 21 ○	21-9 11 ○	2-0	1
村上祐介 (今治南) 越智一孝	9-21 X		21-3 5 ○	1-1	2
佐藤 均 (ファインズ) 村上武広	9-21 X	9-21 X		0-2	3

3-Eブロック	香西 永尾	岸本 芝田	越智 長谷川	勝率	順位
香西盛智 (松前クラブ) 永尾良太郎		<del>23-20</del> 20-2 32 X	21-1 12 ○	1-1	2
岸本幸三 (旭クラブ) 芝田英明	23-20 ○		21-3 6 ○	2-0	1
越智勇紀 (今治工業) 長谷川茂	11-21 X	9-21 X		0-2	3

3-Fブロック	坪内 佐伯	僧津 村上	村上 杉山	勝率	順位
坪内敏晴 (松下寿) 佐伯齊昭		21-14 23 ○	12-2 13 X	33-35 1-1 (2)	2
僧津英敬 (ゲルゲ) 村上昌二	14-21 X		21-18 7 ○	35-35 1-1 (-4)	3
村上信也 (今治工業) 杉山幸大	21-12 ○	18-21 X		59-53 1-1 (4)	1

3-Gブロック	井上 玉井	白石 赤瀬	渡部 片岡	勝率	順位
井上訓良 (北条クラブ) 玉井正史	/	21-18 ○	21-8108 ○	2-0	1
白石善信 (今治北) 赤瀬 新	1-21 ×	/	8-262 ×	0-2	3
渡部豊彦 (FBI) 片岡一穂	8-21 ×	21-8 ○	/	1-1	2

3-Hブロック	岡野 井上	宇高 木暮	津国 津国	勝率	順位
岡野利通 (ディオシイ) 井上茂利	/	21-19 ○	21-209 ○	2-0	1
宇高輝彦 (ファインズ) 木暮秀雄	6-21 ×	/	21-1463 ○	1-1	2
津国洋文 (鳥生クラブ) 津国絃慈 (大西クラブ)	2-21 ×	14-21 ×	/	0-2	3

3-Iブロック	小野 西原	越智 越智	植田 松浦	勝率	順位
小野雅志 (真鍋組) 西原弘記	/	5-220 ×	21-13110 ○		2
越智大作 (今治工業) 越智裕紀	21-5 ○	/	21-864 ○	2-0	①
植田宗紀 (新来島ドック) 松浦直樹	13-21 ×	8-21 ×	/		3

3-Jブロック	三好 玉井	武田 近藤	橋本 馬越	勝率	順位
三好英樹 (垣生クラブ) 玉井謙二	/	21-9 24 ○	21-21 14 ○	2-0	1
武田誠二 (朝倉クラブ) 近藤稀人 (協会)	2-2 1 X	/	21-2 68 ○	1-1	2
橋本繁洋 (今治北) 馬越大志	2-2 1 X	2-2 1 X	/	0-2	3

3-Kブロック	菅 加藤	松浦 忽那	間城 黒川	勝率	順位
<del>菅 浩二 (YONDEN 松山)</del> 加藤勝政	/	6-2 25 X	21-5 115 ○	1-1	2
松浦 正 (北条クラブ) 忽那国康 (協会)	21-6 ○	/	21-1 69 ○	2-0	1
間城高志 (今治南) 黒川幹夫	5-2 1 X	1-2 1 X	/	0-2	3

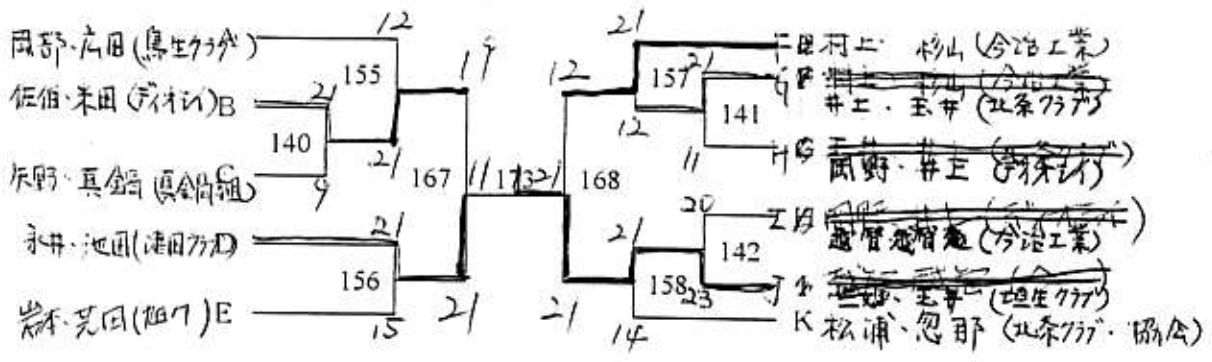



## 男子 4 部

4-Aブロック	福島 中川	古野 増田	武井 長尾	中塚 上田	勝率	順位
福島 淳 (海員学校) 中川哲平	/	5-2 <sup>1</sup> X	2-2 <sup>1</sup> X	7-2 <sup>1</sup> 45 X	0-3	4
古野健治 (ARHC) 増田公司	21-5 ○	/	6-2 <sup>1</sup> 46 X	15-2 <sup>1</sup> 62 X	1-2	3
武井光治郎 (乃万クラブ) 長尾治芳	21-2 ○	21-6 ○	/	21-6 ○	3-0	①
中塚和孝 (ニチレイ) 上田豊年生	21-7 ○	21-15 ○	6-2 <sup>1</sup> X	/	2-1	2

4-Bブロック	浦田 田津見	垣内 二宮	新名 今村	勝率	順位
浦田修一 (チャレンジ) 田津見彰	/	2-2 <sup>1</sup> 3 X	7-2 <sup>1</sup> 63 X	0-2	3
垣内久雄 (潮見クラブ) 二宮英治	21-2 ○	/	21-3 47 ○	2-0	①
新名和成 (海員学校) 今村 健	21-7 ○	3-2 <sup>1</sup> X	/	1-1	2

4-Cブロック	上原 志佐	大島 江川	越智 柴田	勝率	順位
上原俊一 (今治工業) 志佐和俊	/	4-2 <sup>1</sup> 4 X	8-2 <sup>1</sup> 94 X	0-2	3
大島宗紀 (さつき) 江川祐司	21-4 ○	/	21-7 48 ○	2-0	①
越智勇司 (チャレンジ) 柴田 寛	21-8 ○	7-2 <sup>1</sup> X	/	1-1	2

4-D ブロック	井出 越智	瓜守 満田	広瀬 明石	勝率	順位
井出隼人 (今治工業) 越智和男		<del>1-2/5</del> X	2-2/5 X	0-2	3
瓜守真悟 (TBC) 満田弘美	<del>21-1</del> X O		21-16 49 O	2-0	1
広瀬敬博 (YONDEN) 明石耕作	21-2 O	16-21 X		1-1	2

4-E ブロック	高谷 宇津見	土居 酒井	日野 酒井	勝率	順位
高谷陽介 (OBC) 宇津見卓二		17-21 6 X	23-29 6 O	1-1	2
土居 功 (ディオシイ) 酒井浩至	21-17 O		21-16 50 O	2-0	1
日野裕二 (SCRATCH) 酒井教光	20-23 X	16-21 X		0-2	3

4-F ブロック	竹内 武田	杉原 宮内	小林 松本	勝率	順位
竹内真人 (今治工業) 武田裕一		9-21 7 X	12-29 7 X	0-2	3
杉原政晴 (ARHC) 宮内圭三	21-9 O		18-21 51 X	1-1	2
小林 浩 (新来島トック) 松本幸二	21-12 O	21-18 O		2-0	1

4-Gブロック	佐伯 木村	貞徳 大政	石田 神野	勝率	順位
佐伯慎吾 (今治工業) 木村圭一		3-21 <sup>8</sup> X	18-2/98 X	0-2	3
貞徳正人 (松山愛好会) 大政喜代武	21-3 ○		21-7 <sup>52</sup> ○	2-0	①
石田宣男 (新来島ドック) 神野通弥	21-18 <sup>8</sup> ○	7-21 X		1-1	2

4-Hブロック	上岡 越智	原田・ 黒川	渡部 岡	勝率	順位
上岡 敬 (サンセット) 越智大輔		6-21 <sup>9</sup> X	18-29 <sup>6</sup> X	0-2	3
原田晃俊 (TBC) 黒川 隆	21-6 ○		21-18 <sup>53</sup> ○	2-0	①
渡部 斉 (松山愛好会) 岡 耕司	21-18 <sup>8</sup> ○	18-21 X		1-1	2

4-Iブロック	大澤 深見	伊藤 山田	北川 松原	勝率	順位
大澤好貴 (今治工業) 深見 明		3-21 <sup>10</sup> X	11-20 <sup>6</sup> X	0-2	3
伊藤弘美 (TBC) 山田正隆	21-3 ○		21-6 <sup>54</sup> ○	2-0	①
北川 猛 (ファインズ) 松原吉宏	21-11 ○	6-21 X		1-1	2

4-Jブロック	菅 松浦	竹内 高橋	長橋 桧垣	勝率	順位
菅 直人 (今治工業) 松浦利文		5-2/11 X	17-2/101 X		3
竹内 晃 (OBD) 高橋修二	21-5 O		21-1/55 O	2-0	①
長橋則弘 (乃万クラブ) 桧垣政志	21-17 O	11-21 X			2

4-Kブロック	森山 村上	津田 村上	向井 荒川	武田 渡部	勝率	順位
森山浩之 (朝倉クラブ) 村上弘弥		キア 0-27 X	102	21-1/56 O		
津田照喜 (ARHC) 村上哲一	キア 21-0 O		21-57 O	21-103 O	2-0	1
向井 満 (新来島クラブ) 荒川久司		5-21 X		21-513 O		
武田久徳 (FBI) 渡部八作	17-21 X	8-21 X	8-21 X		0-3	4

武井・長尾 (乃万クラブ)  
~~橋本・村上 (乃万クラブ)~~

項内・二宮 (朝見B)

橋本・江川 (乃万)

向井・光田 (TBC)

橋本・酒井 (乃万)

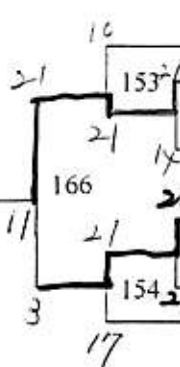
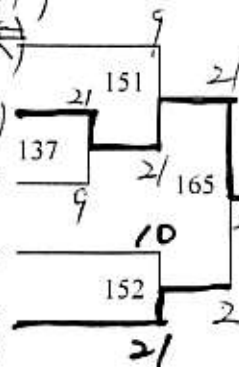

小林・松本 (新来島)

岸真徳・下政 (松山競艇会)

中原田・黒川 (TBC)

西伊藤・山田 (TBC)

J竹内・高橋 (OBD)

K津田・村上 (ARHC)

## 女子 1 部

1-A ブロック	林 土居	福田 小山	白石 岡	藤田 丹下	勝率	順位
林 美有紀 (翻クラブ) 土居 由香里	/	21-14 18 ○	21-12 60 ○	39	2-0	1
福田 由紀江 (エース山) 小山 秀子	14-21 X	/	40 17 X 21	61	0-2	3
白石 美和 (越智院) 岡 和子	12-21 X	21-17 ○	/	19	1-1	2
藤田 伊津子 (三島クラブ) 丹下 治代						

1-B ブロック	小橋 篠原	佐伯 日下	三好 近藤	大西 藤田	勝率	順位
小橋 和子 (西条バード) 篠原 ゆかり	/	5-21 20 X	21-16 62 ○	21-15 41 ○	2-1	2
佐伯 玲子 (西条バード) 日下 光子 (輪クラブ)	21-15 ○	/	21-8 42 ○	21-8 63 ○	3-0	1
三好 敦子 (幽眠クラブ) 近藤 菜穂子 (駐クラブ)	16-21 X	8-21 X	/	14-21 21 X	0-3	X
大西 満里子 (豊クラブ) 藤田 悦子	15-21 X	8-21 X	21-14 ○	/	1-2	3

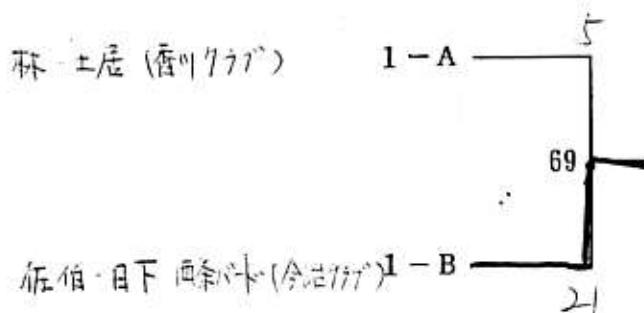

女子2部

2-A ブロック	小笠 加藤	玉井 忽那	松本 正岡	黒光 青井	勝率	順位
小笠 美雪 (よいのクラブ) 加藤 香里		21-5 <sup>13</sup> ○	21-4 <sup>55</sup> ○	21-6 <sup>34</sup> ○	3-0	1
玉井 宏美 (緑クラブ) 忽那 恵美	5-21 ×		10-2 <sup>35</sup> ×	21-9 <sup>56</sup> ○	1-2	3
松本 由美 (ガムクラブ) 正岡 五月	4-21 ×	21-10 ○		21-3 <sup>14</sup> ○	2-1	2
黒光 律子 (鶴クラブ) 青井 優子 (駐クラブ)	6-21 ×	9-21 ×	3-21 ×		0-3	4

2-B ブロック	伊藤 信岡	尾藤 宗次	石井 近藤	勝率	順位
伊藤 周子 (T.B.C.) 信岡 昌枝		21-15 <sup>15</sup> ○	13-2 <sup>57</sup> ×	1-1	2
尾藤 幸術 (川之江クラブ) 宗次 英子	15-21 ×		5-2 <sup>36</sup> ×	0-2	3
石井 洋子 (力クラブ) 近藤 美穂	21-10 ○	21-5 ○		2-0	1

## 女子 2 部

2-C ブロック	市川 岡本	浅海 渡辺	黒光 八塚	勝率	順位
市川 知恵子 (たまてん) 岡本 富貴子	/	21-16 16 ○	21-6 58 ○	2-0	1
浅海 愛子 (駿クラフ) 渡辺 ひとみ		16-21 ×	21-19 37 ○	1-1	2
黒光 麻生 (輪扇) 八塚 知里		6-21 ×	19-21 ×	0-2	3

2-D ブロック	藤井 渡辺	鈴木 薦田	田村 長井	勝率	順位
藤井 早苗 (エース袖) 渡辺 永史子	/	16-21 17 ×	21-17 59 ○	1-1	2
鈴木 万利 (川之江クラフ) 薦田 あかね		21-16 ○	21-19 38 ○	2-0	1
田村 文子 (今治工業校) 長井 望		19-21 ×	19-21 ×	0-2	3

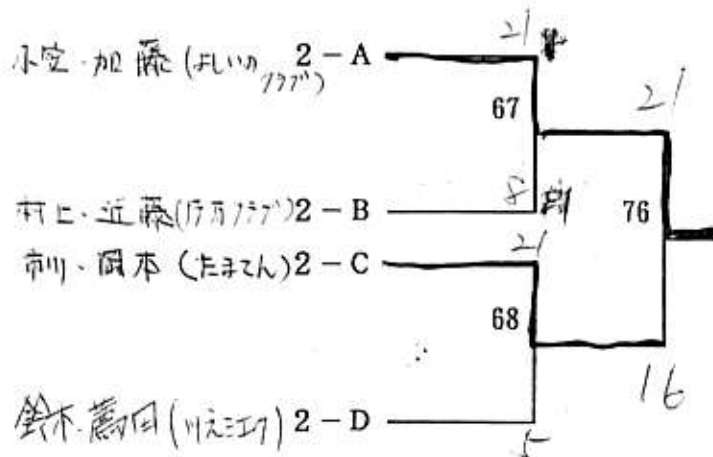

## 女子3部

3-A ブロック	岡田 重松	大谷 岩本	和泉 山本	勝率	順位
岡田 奈巳 (輪漕) 重松 奈穂		7-21 <sup>38</sup> X	6-21 <sup>128</sup> X	0-2	13
大谷 優子 (YYクラブ) 岩本 美紀	21-9 ○		4-2/82 X	1-1	2
和泉 美保 (エース倶) 山本 一恵	21-6 ○	21-4 ○		2-0	1

3-B ブロック	明比 矢野	越智 戸梶	藤野 大野	勝率	順位
明比 美南 (輪漕) 矢野 麻里子		<del>21-21</del> 39 X	4-2/129 X	0-2	3
越智 五月 (BCウイングス) 戸梶 小夜	21-2 ○		11-2 <sup>83</sup> X	1-1	2
藤野 美幸 (エース倶) 大野 ひとみ	21-4 ○	21-11 ○		2-0	1

3-C ブロック	薄坂 青野	堀田 辰野	杉本 崎山	勝率	順位
薄坂 かずみ (BCウイングス) 青野 幸子		21-11 <sup>40</sup> ○	4-2/130 X	1-1	2
堀田 実子 (サネット) 辰野 晴子	11-21 X		2-2/84 X	0-2	3
杉本 由美子 (はまてん) 崎山 喜美子	21-4 ○	21-2 ○		2-0	1



### 女子 3 部

3-D ブロック	石川 真鍋	青野 田津見	三池 福間	勝率	順位
石川 智代 (F.B.I) 真鍋 布美代	/	21-9 41 ○	9-2 131 ×	1-1	2
青野 加純 (YYクラブ) 田津見 りか	9-21 ×	/	4-2 85 ×	0-2	3
三池 和実 (細クラブ) 福間 ユミ	21-9 ○	21-4 ○	/	2-0	1

3-E ブロック	岡田 広田	左京 井上	武田 中森	勝率	順位
岡田 千晴 (BCウイングス) 広田 小百合	/	13-21 42 ×	15-2 132 ×	0-2	3
左京 博子 (ファイズ) 井上 由香	21-13 ○	/	21-16 86 ○	2-0	1
武田 里枝 (エース袖) 中森 浩子	21-15 ○	16-21 ×	/	1-1	2

3-F ブロック	田坂 白石	松浦 三浦	中谷 大野	勝率	順位
田坂 幸 (BCウイングス) 白石 ゆかり	/	21-14 43 ○	8-2 133 ×	1-1	2
松浦 久美子 (緑クラブ) 三浦 保子	14-21 ×	/	7-2 87 ×	0-2	3
中谷 裕美子 (緑クラブ) 大野 明子	21-8 ○	21-7 ○	/	2-0	1

## 女子 3 部

3-G ブロック	近藤 大森	藤田 木村	宮内 渡辺	勝率	順位
近藤 治子 (乃万クラブ) 大森 智賀子 (勸業クラブ)	/	21-1 44 ○	21-6 134 ○	2-0	1
藤田 理恵子 (今治工業) 木村 有紀	1-21 X	/	11-2 88 X	0-2	3
宮内 直美 (大まてん) 渡辺 和美	6-21 X	21-11 ○	/	1-1	2

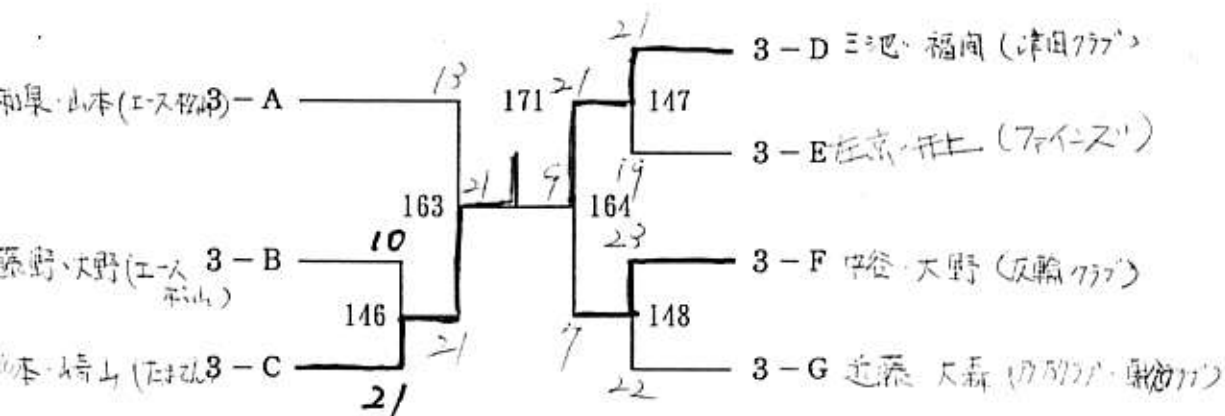

## 女子 5 0 歳

	渡部 青井	矢野 薦田	鎌田 佐々木	平田 白石	勝率	順位
渡部 正子 (すみれクラブ) 青井 早苗 (富貴クラブ)	/	17-21 89 X	0-2 149 X	0-2 135 X	0-3	4
矢野 秀子 (乃万クラブ) 薦田 潤子 (すみれレディース)	21-17 ○	/	5-2 136 X	4-2 150 X	1-2	3
鎌田 美智子 (友輪クラブ) 佐々木 洵子	21-0 ○	21-5 ○	/	23-2 90 ○	3-0	1
平田 伸子 (旭クラブ) 白石 京子 (すみれクラブ)	21-0 ○	21-4 ○	21-23 X	/	2-1	2

## 女子 4 部

4-A ブロック	岡田 越智	八木 黒川	神野 村上	勝率	順位
岡田 初音 (フェイス) 越智 美保子	/	14-21 <sup>26</sup> X	21-5 <sup>16</sup> O		2
八木 やよい (すねクラブ) 黒川 佳子	21-14 O	/	21-8 <sup>70</sup> O	2-0	①
神野 仁美 (ハ-7) 村上 小百合	5-21 X	8-21 X	/		3

4-B ブロック	垣内 垣内	的場 片桐	安藤 安永	勝率	順位
垣内 洋子 (観クラブ) 垣内 亮江	/	21-15 <sup>27</sup> O	21-4 <sup>17</sup> O	2-0	1
的場 祥容子 (フレッシュ) 片桐 知里	15-21 X	/	21-17 <sup>71</sup> O	1-1	2
安藤 ゆかり (ハ-7) 安永 真美	4-21 X	17-21 X	/	0-2	3

4-C ブロック	新居田 小西	渡部 黒原	正岡 志尾	勝率	順位
新居田 明美 (煙クラブ) 小西 万里	/	21-5 <sup>28</sup> O	21-10 <sup>118</sup> O	2-0	1
渡部 明美 (F.B.I) 黒原 真貴	5-21 X	/	23-27 <sup>72</sup> O	1-1	2
正岡 みちる (すねレディース) 志尾 順子	10-21 X	22-23 X	/	0-2	3

### 女子 4 部

4-D ブロック	青井 越智	重藤 近田	真田 吉本	勝率	順位
青井 伸子 (YYクラブ)	/	キテン 29	キテン 119		
越智 直美		X	X		
重藤 久子 (鯖クラブ)		キテン	12-2/3	0-1	2
近田 禎子		○	X		
真田 絹江 (T.B.C)		キテン	21-12	1-0	1
吉本	○	○			

4-E ブロック	平田 乗松	日野 古川	藤本 町田	勝率	順位
平田 順子 (フレッシュ)	/	21-16 30	4-2/120	1-1	2
乗松 弘子		○	X		
日野 千晴 (令工業高)		16-21	1-2/74	0-2	3
古川 聡美		X	X		
藤本 篤美 (エース山)		21-4	21-1	2-0	1
町田 浩美	○	○			

4-F ブロック	石丸 伊達	天野 八木	宮竹 宇都宮	勝率	順位
石丸 聡子 (フレッシュ)	/	21-10 31	<del>121</del> 15-21	1-1	2
伊達 裕子		○			
天野 寛子 (鯖クラブ)		10-21	13-2/75	0-2	3
八木 伸衣		X	X		
宮竹 清子 (YONDEN山)		21-15	21-13	2-0	1
宇都宮 渚	○	○			

女子 4 部

4-G ブロック	白川 松崎	都築 崎岡	永井 越智	勝率	順位
白川 秀子 (大崎クラブ) 松崎 久仁子	/	9-21 <sup>32</sup> X	21-17 <sup>122</sup> 0	1-1	2
都築 裕子 (U. B. C) 崎岡 涼子	21-9 0	/	21-0 <sup>76</sup> 0	2-0	1
永井 ひろ子 (BCウイングス) 越智 智子	17-21 X	0-21 X	/	0-2	3

4-H ブロック	竹内 高野	武井 井村	白川 黒田	勝率	順位
竹内 美穂 (O. B. D) 高野 由美	/	21-15 <sup>33</sup> 0	21-7 <sup>123</sup> 0	2-0	1
武井 和子 (すみれレディース) 井村 すみれ	15-21 X	/	21-13 <sup>77</sup> 0	1-1	2
白川 佳代 (大崎クラブ) 黒田 敏子	7-21 X	15-21 X	/	0-2	3

4-I ブロック	石川 山口	平野 越智	渡部 高野	勝率	順位
石川 明美 (川之江クラブ) 山口 真理子	/	23-20 <sup>34</sup> 0	21-6 <sup>124</sup> 0	2-0	1
平野 千秋 (すみれレディース) 越智 美子	20-23 X	/	21-12 <sup>78</sup> 0	1-1	2
渡部 恭子 (今治工業高校) 高野 祐子	6-21 X	12-21 X	/	0-2	3

### 女子 4 部

4-J ブロック	岡田 岡田	八木 村上	村上 二宮	勝率	順位
岡田 佳代 (ハーフ) 岡田 享子	/	4-2/35 X	1-2/125 X	0-2	3
八木 貞子 (カワクラフ) 村上 有紀	21-4 0	/	<del>79</del> 21-15 0	2-0 <del>0</del>	1 0
村上 朋美 (オムレディース) 二宮 真由美	21-1 0	<del>18-21</del> X	/	1-1 <del>0</del>	2 0

4-K ブロック	菅 久寿	坂上 長野	菅 藤本	田中 森山	勝率	順位
菅 ひずる (フレッシュ) 久寿 宏子	/	18-21/36 X	5-2/126 X	5-2/80 X	0-3	4
坂上 昌美 (カワクラフ) 長野 千文	21-18 0	/	21-1/81 0	21-13/127 0	3-0	1
菅 京子 (オムレディース) 藤本 裕子	21-5 0	16-21 X	/	21-2 <sup>37</sup> 0	2-1	2
田中 弥生 (フェイス) 森山 きみか	21-5 0	13-21 X	2-21 X	/	1-2	3

